

Читайте
в этой
номере:



НЕУДОВЛЕТВОРИТЕЛЬНАЯ РАБОТА ЕИРЦ: ОШИБКИ В РАСЧЁТАХ ЗА КОММУНАЛЬНЫЕ УСЛУГИ

3
стр.



«КОМФОРТНАЯ СРЕДА»: БЛАГОУСТРОЙСТВО ГОРОДА СЕГОДНЯ И ЗАВТРА

4-5
стр.



МУНИЦИПАЛЬНОЕ ОБРАЗОВАНИЕ
СЕРТОЛОВО

Петербургский Прубеж

№ 19 (1029)
21 мая
2020 г.



Газета выходит по четвергам с 1 ноября 1997 года

ВИЗИТ

ГУБЕРНАТОР ПРОВЕРИЛ СОБЛЮДЕНИЕ ПРОТИВОЭПИДЕМИЧЕСКИХ МЕР В СЕРТОЛОВО

В ХОДЕ ПОЕЗДКИ ГЛАВА РЕГИОНА АНОНСИРОВАЛ ДОПОЛНИТЕЛЬНЫЕ МЕРЫ ПОДДЕРЖКИ НАСЕЛЕНИЯ

15 мая в ходе рабочей поездки губернатор Ленинградской области Александр Дрозденко проверил соблюдение масочного режима в Сертолово. Вместе с группой контроля по соблюдению противоэпидемических мер в магазинах и общественных местах Всеволожского района губернатор посетил продуктовый гипермаркет и Парк героев, а также лично проверил организацию раздачи бесплатных масок в нашем городе.



В Парке героев

Главу региона сопровождали глава администрации МО «Всеволожский муниципальный район» Андрей Низовский, глава МО Сертолово Сергей Коломыцев, глава администрации нашего города Юрий Ходько и его первый заместитель Надежда Рудь.

В первую очередь была проверена организация работы с использованием средств индивидуальной защиты и соблюдением всех противоэпидемиологических мер в

продуктовом гипермаркете.

Напомним, обязательный масочный режим, который начал действовать в нашем городе, обязывает продавцов и обслуживающий персонал работать в масках и перчатках. Также обязательно использование защитных масок покупателями.

Кроме того, во всех торговых предприятиях для посетителей должна быть размещена доступная информация о принятых мерах профилактики и

телефон горячей линии для обращений при их несоблюдении. Все эти требования обозначены в соответствующем постановлении Правительства Ленинградской области.

В этот день на улицах Сертолово продолжилась акция по раздаче бесплатных медицинских масок населению, которая стартовала в нашем городе 13 мая и проходит при поддержке губернатора Александра Дрозденко и ВПП «Единая Россия». В ходе визита глава региона лично проверил её организацию.

Также было проконтролировано соблюдение масочного режима на улицах города. В Парке героев губернатор общался с главами нашего муниципального образования и рассказал журналистам о дополнительных мерах поддержки населения в период пандемии.

– Ленинградская область одной из первых в стране пошла на возобновление работы в сфере услуг и бизнеса. Но одновременно с этим мы ужесточили масочный режим, введя запрет нахождение посетителей без масок в торговых центрах, в сфере обслуживания, в аптеках, на почте. Персонал должен быть в масках и перчатках. Сегодня я заехал в Сертолово посмотреть, как здесь соблюдается режим. Ещё есть те, кто не приветствует наше решение. Но я надеюсь, что доверие, с которым мы пошли навстречу бизнесу и населению, будет оправдано соблюдением дисциплины. От этого будут зависеть дальнейшие действия по ослаблению режима самоизоляции, – прокомментировал глава региона. – Сейчас у нас разрешены семейные прогулки тем, кто проживает со-

ЗАКОНОТВОРЧЕСТВО

ПОВЕСТКА ДНЯ
заседания совета депутатов
муниципального образования Сертолово
Всеволожского муниципального района
Ленинградской области
4 созыва

25.05.2020 г. в 17:00 ч.

1. О ежегодном отчёте главы муниципального образования Сертолово Всеволожского муниципального района Ленинградской области о результатах деятельности за 2019 год.
2. О ежегодном отчёте главы администрации муниципального образования Сертолово Всеволожского муниципального района Ленинградской области о результатах своей деятельности и деятельности администрации муниципального образования Сертолово Всеволожского муниципального района Ленинградской области за 2019 год.
3. Об утверждении Положения о порядке приёма имущества в муниципальную собственность МО Сертолово.
4. О внесении изменений в Положение о Порядке управления и распоряжения имуществом муниципального образования Сертолово Всеволожского муниципального района Ленинградской области.
5. Об оказании поддержки субъектам малого и среднего предпринимательства и иным хозяйствующим субъектам в условиях ухудшения ситуации в связи с распространением новой коронавирусной инфекции (COVID-19) на территории МО Сертолово.
6. Об установлении нормы предоставления и учётной нормы площади жилого помещения в муниципальном образовании Сертолово Всеволожского муниципального района Ленинградской области.
7. О признании утратившим силу решение совета депутатов МО Сертолово от 24.12.2013 г. № 64.
8. Разное.



Акция «Возьмите маску» 20 мая

вместно. Но нужно понимать, что масочный режим будет обязательным ещё долго.

Многие люди всё же с пониманием отнеслись к сложившейся эпидемической ситуации и принятым мерам. Поэтому я принял решение за счёт бюджета обеспечить масками семьи многодетные, малоимущие, воспитывающие детей-

инвалидов, а также инвалидов и пенсионеров с минимальной пенсией. Выдачу масок будут осуществлять через центры социальной защиты во всех районах. Продолжится и акция по выдаче бесплатных масок волонтерами на улицах населённых пунктов.

(Окончание на стр. 2)

ПОГОДА В СЕРТОЛОВО
от пятницы до пятницы

Прогноз на будущую неделю	22 мая	23 мая	24 мая	25 мая	26 мая	27 мая	28 мая
	+9	+16	+12	+11	+9	+9	+9
На прошлой неделе (прогноз/реально)	15 мая	16 мая	17 мая	18 мая	19 мая	20 мая	21 мая
	+8/+9	+10/+10	+10/+9	+8/+9	+7/+12	+13/+8	+8/+7



ВАЖНО!

ОБЪЯВЛЕНИЕ

Аппаратом совета депутатов МО Сертолово до 1 июня 2020 года осуществляется приём документов на присвоение звания «ПОЧЁТНЫЙ ЖИТЕЛЬ ГОРОДА СЕРТОЛОВО». Документы принимаются по адресу: ул. Молодцова, д. 7/2, администрация, 3 этаж, каб. №3; тел. 593-38-56, доб. 232.

С БЛАГОДАРНОСТЬЮ

УВАЖАЕМЫЙ ЮРИЙ АЛЕКСЕЕВИЧ!

Выражаю Вам свою благодарность за увековечивание памяти моего деда Гусева Михаила Антоновича, который воевал и погиб на Ленинградском фронте 10.06.1944 г.

Прошу выразить благодарность всему коллективу, который занимается увековечиванием памяти наших ГЕРОЕВ Великой Отечественной войны на мемориале микрорайона Чёрная Речка г. Сертолово.

С уважением, Гусев Юрий Кузьмич

ОТ ВСЕЙ ДУШИ ХОЧУ ПОБЛАГОДАРИТЬ ЖИТЕЛЕЙ ГОРОДА СЕРТОЛОВО за сохранение памяти о событиях

Великой Отечественной войны 1941-1945 гг.

Ваша забота о Братской могиле и мемориале в честь героев, павших в боях за Ленинград 1941-1944 гг, вызывает безмерное чувство признательности родных каждой семьи, потерявшей солдата, а также оставляет значимый след и в воспитании подрастающего поколения, служит примером уважения к памяти погибших за Родину воинов, гордости за их боевой подвиг.

Особую сердечную благодарность выражаю:

- главе администрации МО Сертолово Юрию Алексеевичу Ходько за организацию работы по поддержанию воинского захоронения и увековечивание памяти моего дяди Безденежных Александра Григорьевича;
- директору МОБУ «ССОШ №1» Маргарите Геннадьевне Березиной;
- учителю Светлане Сергеевне Золотовой и ученикам за отзывчивость и помощь в поисках места захоронения;
- начальнику отдела ВУС Свеженцеву Михаилу Алексеевичу за предоставление информации, помощь в оформлении документов и моральную поддержку.

С глубоким уважением и признательностью Дембовская О.А.

УВАЖАЕМЫЙ МИХАИЛ АЛЕКСЕЕВИЧ И ВСЕ РАБОТНИКИ ВОЕННОГО ОТДЕЛА!

Благодарю вас за большую проделанную работу по увековечиванию памяти моего прадеда Котомкина М.Е. от себя лично, членов моей семьи и всех моих родственников, в том числе и проживающих в Казахстане.

Кулаковская Тамара Михайловна

К ЮБИЛЕЮ ПОБЕДЫ



ПОДАРКИ ВЕТЕРАНАМ

Сертоловские ветераны продолжают получать подарки, подготовленные для них к 75-летию Победы в Великой Отечественной войне.

Уже более 260 жителей муниципального образования Сертолово – участников войны, тружеников тыла, малолетних узников концлагерей и блокадников – получили подарочные наборы из рук волонтеров и своих товарищей по ветеранской организации.

Сегодня особенно важны забота и внимание к людям старшего поколения, на долю которых выпало немало испытаний военной поры и послевоенного периода.

Находясь в вынужденной самоизоляции, лишённые привычного круга общения, ветераны с благодарностью принимают подарки. Пожелания же здоровья и бодрости звучат с обеих сторон, ведь праздник у нас общий, как и трудности переживаемого периода.

Вместе с ветеранами мы все надеемся на скорейшее окончание ограничительных мер, чтобы вновь в полном объёме радоваться жизни, которую 75 лет назад нам подарили наши герои, отстоявшие свободу и независимость Родины.

Ольга БЕРЕСНЕВА

НА СНИМКЕ: вручение подарка ветерану. Фото автора

ВИЗИТ

ГУБЕРНАТОР ПРОВЕРИЛ СОБЛЮДЕНИЕ ПРОТИВОЭПИДЕМИЧЕСКИХ МЕР В СЕРТОЛОВО

(Окончание. Начало на стр. 1)

Теперь о втором решении, которое я принял сегодня. В апреле Ленинградская область организовала разовую выплату всем многодетным и малообеспеченным семьям, а также семьям с детьми-инвалидами в размере 3000 рублей для детей в возрасте от 1 года до 18 лет. Предполагалось, что выплата будет разовой. Но, учитывая, что сегодня федеральные выплаты производятся на детей до 16 лет, мы приняли решение в мае произвести выплаты в размере 3000 рублей на детей в возрасте от 16 до 18 лет включительно. Также продлеваем выплаты для семей, вставших на учёт в Центры занятости по причине потери работы и зарегистрировавшихся в Комитете социальной защиты населения.



Глава региона в «Магните»

С сегодняшнего дня эта мера поддержки распространяется и на семьи с детьми в возрасте от 16 до 18 лет. Шаг за шагом мы будем вместе с вами двигаться к окончательному выходу из ре-

жима самоизоляции, но нужна дисциплина.

Подготовила Мария ВОРОНИНА

Фото Павла Александрова

ОФИЦИАЛЬНО

МУНИЦИПАЛЬНОЕ ОБРАЗОВАНИЕ СЕРТОЛОВО ВСЕВОЛОЖСКОГО МУНИЦИПАЛЬНОГО РАЙОНА ЛЕНИНГРАДСКОЙ ОБЛАСТИ АДМИНИСТРАЦИЯ

20.05.2020 года

РАСПОРЯЖЕНИЕ № 60

г. Сертолово

Об окончании отопительного сезона 2019-2020 годов

В связи с установившейся тёплой погодой на территории Ленинградской области и благоприятным прогнозом завершить отопительный сезон 2019-2020 годов в МО Сертолово 25 мая 2020 года.

Объекты социального назначения перевести на периодическое протапливание. Решение об отключении отопления руководителей социальных учреждений принимают самостоятельно, по согласованию с теплоснабжающей организацией.

Контроль за исполнением настоящего распоряжения оставляю за собой.

Глава администрации Ю.А. ХОДЬКО

ИТОГИ

ПОЗДРАВЛЯЕМ ПОБЕДИТЕЛЕЙ!

ЗАВЕРШИЛСЯ ПАТРИОТИЧЕСКИЙ КОНКУРС #ЭСТАФЕТАПАМЯТИ, И МЫ ГОТОВЫ ОБЪЯВИТЬ ИМЕНА ПОБЕДИТЕЛЕЙ!

Напомним, конкурс проходил в преддверии 75-летия Победы в Великой Отечественной войне и длился месяц. Участникам необходимо было прислать видео-рассказ о герое войны, память о котором хранится в семье. На почту редакции пришло 10 роликов, в которых авторы соблюли все условия конкурса. Их монтаж и оформление осуществились в нашей видеостудии.

Подводить итоги детского конкурса всегда непросто. Мы предложили нашим подписчикам в «ВКонтакте» в группе «Петербургский рубез» выбрать победителя, отдав свой голос за понравившееся видео. Большинство голосов определился лидер — 10-летняя Анастасия Седина, ученица 4 «В» класса средней школы №2. Она рассказала о советской киноактрисе, санинструкторе Гале Корольковой, жизнь и подвиг которой, несомненно, достойны уважения и вечной памяти. Желание

поделиться историей подвига героини Великой Отечественной войны покорило не только нас, но и сердца большинства подписчиков.

На итогах интернет-голосования мы решили не останавливаться, а определить ещё победителей в номинациях «Зрительские симпатии» и «Выбор редакции».

Очарование сестричек Жени и Саши Поликарповых отметили не только сотрудники редакции, но и наши подписчики. 9-летняя Женья, ученица 2 «В» класса Сертоловской средней школы №1, и 6-летняя Саша, посещающая детский сад №1, очень трогательно и старательно рассказали о подвиге и наградах своего героического прадеда, который «боролся и выгонял немцев с Украины, из Польши, и был два раза ранен, но поле боя не покидал до последнего». Поэтому Женья и Саша побеждают в номинации «Зрительские симпатии».

Единогласным решением наших сотрудников победителем номинации «Выбор редакции» стал 9-летний Никита Козлов,

ученик 3 «В» класса школы №1. Никита не только подошёл к участию со всей ответственностью – готовил слаженную речь, костюм и декорации, но и одним из первых отозвался на наш призыв к участию в патриотическом конкурсе и рассказал о прадеде, который с первых дней войны отправился на фронт и дошёл почти до Берлина. «Я горжусь тем, что во мне течёт кровь победителей», – признаётся Никита в своём видео и этой фразой попадает нам прямо в сердце.

Мы от души благодарим каждого участника конкурса #ЭСТАФЕТАПАМЯТИ за проявленный интерес, душевные рассказы, старание, а самое главное – за патриотизм. Мы сами свяжемся с победителями, чтобы вручить им приятные подарки от нашей редакции.

В связи с ограничительными мерами о дате вручения памятных дипломов всех участников конкурса мы оповестим заранее.

Ваш «Петербургский рубез»



«ВКонтакте», группа «Всеволожский муниципальный район Ленинградская область»: Социальная служба раздаст маски для многодетных и малоимущих семей; пенсионеров, получающих социальную доплату из Пенсионного фонда России; семей, имеющих детей-инвалидов. Информация по тел.: 8 (812) 679-01-05.

«ВКонтакте», группа «Ресурсная поддержка СО НКО Ленинградской области»: Мы подвели итоги конкурсного отбора на регистрацию некоммерческих организаций Ленинградской области. Поздравляем сертоловчанку Галину Шевчук и семейный ресурсный центр «Маяк» – проект помощи мамам Всеволожского района, находящимся в отпуске по уходу за ребёнком, в трудных жизненных ситуациях.

«ВКонтакте», группа «УПФР во Всеволожском районе Ленинградской области»: В связи с эпидемиологической обстановкой Пенсионный фонд Российской Федерации назначает пенсии дистанционно в период с 1 апреля по 30 июня. Обращаться в клиентскую службу ПФР не нужно!

«ВКонтакте», группа «МУП кладбище Сертолово»: У кладбища города Сертолово появилась страница в «ВКонтакте» (<https://vk.com/mup.sertolovo>). Здесь консультируем, информируем о правилах ритуальных обрядов и процесса захоронения.

«ВКонтакте», группа «Телеканал «Санкт-Петербург»»: 12 мая на горячую линию Комитета по природопользованию поступило сообщение, что в акватории реки Чёрная наблюдаются пятна нефтепродуктов. Предположительно источником загрязнения стали воинские части гарнизона.

Instagram, «Дороги Ленобласти»: За месяц весенней просушки региональных дорог в Ленобласти за перегруз было задержано 44 транспортных средства. В суде сейчас находятся дела в отношении 17 юридических лиц.

Рубрику ведёт Яна КУЗНЕЦОВА



ПО ПРОСЬБАМ ЖИТЕЛЕЙ

НЕУДОВЛЕТВОРИТЕЛЬНАЯ РАБОТА ЕИРЦ

О ТОМ, КАК ОШИБКИ В РАСЧЁТАХ ВЛЕКУТ ЗА СОБОЙ РЯД ПРОБЛЕМ ДЛЯ ГОРОЖАН И ОРГАНИЗАЦИЙ

В редакцию газеты «Петербургский рубеж» поступает много обращений по поводу некорректных начислений за жилищно-коммунальные услуги. В последнее время участились ошибки и сбои в работе абонентского отдела Территориального управления Всеволожский район города Сертолово АО «ЕИРЦ ЛО». Наши корреспонденты попробовали разобраться в этом вопросе.

Как известно, коммунальные услуги предоставляются различными организациями. Они выдают потребителям платёжные документы со своими реквизитами, на которые граждане должны производить оплату за услуги. С целью удобства и улучшения сервисов платежей, а также возможности гражданам производить платежи на один счёт в Ленинградской области был создан Единый информационно-расчётный центр (далее – ЕИРЦ).

ЕИРЦ – это организация, которая не предоставляет никаких жилищных и коммунальных услуг населению. ЕИРЦ начисляет плату за жилищно-коммунальные услуги, принимает платежи от населения и полученные средства переводит на счета поставщиков коммунальных ресурсов и жилищных услуг. При этом в соответствии с заключёнными договорами с коммунальными и жилищными организациями, ЕИРЦ берёт на себя обязательства по консультированию граждан по произведённым начислениям. С начала деятельности ЕИРЦ в нашем городе появилось много споров относительно их функциональности и продуктивности. Многие граждане (потребители жилищно-коммунальных услуг) считают, что данное учреждение неэффективно, увеличивает нервозность, усложняет процесс получения разъяснений. Зачастую ЕИРЦ не признаёт свои ошибки, перекладывает вину на управляющие и ресурсоснабжающие организации и перенаправляет потребителей

в жилищно-коммунальные организации, тем самым внося неразбериху среди населения.

Приведём пример некорректной работы ЕИРЦ, возмущившей жителей нашего города, проживающих в доме №7 на улице Молодёжной.

В квитанции за март 2020 года ЕИРЦ ошибочно отменил февральские начисления по отоплению, что повлекло перерасчёт и отрицательные начисления. Таким образом, в квитанциях всех жителей указанного дома отсутствовала плата за отопление за март текущего года. А вот в квитанции за апрель этого года произошло начисление сразу за два месяца: за апрель 2020 года и за ошибочно отменённый февраль 2020 года.

В ООО «Тепловые сети и котельные» пояснили, что данные для начисления платы за отопление по указанному выше адресу были переданы в ЕИРЦ верно.

Более того, при обнаружении ошибки в ЕИРЦ было направлено официальное письмо с просьбой о размещении в квитанции за апрель 2020 года и в подъездах дома предупредительной информации об ошибочно произведённом перерасчёте, а также о проведении разъяснительной беседы о сложившейся ситуации с каждым обратившимся. По словам жителей дома, никаких пояснений к изменениям в квитанции они так и не получили.

Увеличивается и число обращений по поводу недоступности ЕИРЦ для решения вопросов отдельных граждан. Жители жа-

луются: «До них невозможно дозвониться, а очный приём центр не ведёт. Как узнать, за что начислена завышенная плата, как обратиться за перерасчётом ошибочных начислений?».

В городских управляющих компаниях и ресурсоснабжающих организациях сообщают, что решить вопрос по действиям и начислениям ЕИРЦ они могут, но это потребует терпения: ЕИРЦ предоставляет объяснения исключительно ответом на официальные письма, что не только увеличивает время ожидания решения проблемы, но и недовольство граждан.

Ещё один пример. Сертоловчанка, проживающая в доме №8 на улице Ветеранов, в квитанции за март этого года обнаружила несуществующую переплату за отопление и горячее водоснабжение, но в квитанции за апрель 2020 года указанная переплата превратилась в недоплату (долг).

Не желая оплачивать квитанции с невыясненными начислениями, сертоловчанка обратилась в ЕИРЦ. Однако там ей сообщили, что данный вопрос не относится к их компетенции и женщине необходимо обратиться в ресурсоснабжающую организацию, которая, в свою очередь, не впервые сталкивается с подобными действиями расчётного центра и согласилась помочь.

В результате официального запроса в ЕИРЦ оказалось, что указанные несоответствия являются следствием ошибок



сотрудников ЕИРЦ, но итоговая сумма к оплате является верной. К сожалению, такие разъяснения получателям квитанций даются путём долгих хождений, разбирательств, тратой времени и нервов.

В заключение хочется привести ещё один пример ситуации, которая случилась недавно и активно обсуждается жителями в социальных сетях.

Так, в апреле текущего года многим жителям дома №5 в Парковом проезде пришли завышенные начисления в квитанциях по жилищным услугам.

Например, за однокомнатную квартиру общей площадью 35 кв.м. в апреле 2020 года потребителям пришла квитанция с суммой в 36 тысяч рублей, и это только по статье «содержание общего имущества».

Надо ли говорить, что эта немаленькая сумма вызвала негативную реакцию жителей и контролирующих органов в отношении ООО «УЮТ-СЕРВИС».

Управляющей компанией пришлось отстаивать свою репутацию, а жителям дома тратить время на подготовку заявлений в управляющую организацию, а потом и в сам ЕИРЦ по электронной почте и в личных кабинетах. Личный приём, как известно, специалистами ЕИРЦ в настоящее время приостановлен.

Несомненно, перерасчёт по всем некорректным квитанциям жильцам дома специалистами ЕИРЦ был произведён в мае 2020 года, однако осадок остался.

Надеемся, сертоловский абонентский отдел АО «ЕИРЦ

ЛО» сделает работу над ошибками и наладит продуктивный диалог с потребителями жилищно-коммунальных услуг.

В настоящее время ЕИРЦ продолжает обслуживать население. Помимо регулярных начислений и приёма оплат, ЕИРЦ принимает и обращения граждан в режиме удалённого доступа как по электронной почте, так и в личном кабинете. В случае возникновения вопросов по квитанциям жителям Сертолово необходимо обращаться письменно или звонить в АО «ЕИРЦ ЛО».

Территориальное управление Сертолово (АО «ЕИРЦ ЛО»)

Руководитель: Каряка Елена Викторовна.

Адрес: 188650, г. Сертолово, Парковый проезд, д. 2/1.

Тел.: 8 (812) 630-17-98.

Консультирование по телефону: ВТ, СР, ПТ с 9:30 до 17:00.

АО «Единый информационно-расчётный центр Ленинградской области» (АО «ЕИРЦ ЛО»)

Руководитель: Шабарин Денис Евгеньевич.

Адрес: 192012, Санкт-Петербург, пр. Обуховской Обороны, 112/2, лит. 3, оф. 712, БЦ «Вант».

Тел.: 630-20-10.

E-mail: info@epd47.ru

Более подробная информация размещена на официальном сайте ЕИРЦ: <http://epd47.ru>

Наш корр.

НА СНИМКЕ:
абонентский отдел
АО «ЕИРЦ ЛО»
в Сертолово.
Фото из архива

КОМПЕТЕНТНЫЙ КОММЕНТАРИЙ

«Петербургский рубеж» неоднократно публиковал материалы о перспективах реализации мероприятий по энергосбережению и повышению энергетической эффективности в нашем городе. В частности, об оптимизации работы централизованной системы отопления путём установки автоматизированных индивидуальных тепловых пунктов (далее – АИТП) в подвалах многоквартирных жилых домов. Мы попросили начальника отдела ЖКХ администрации МО Сертолово Алексея Могильникова рассказать об этом подробно.

– Алексей Владимирович, расскажите, пожалуйста, что такое АИТП и принцип их работы?

– АИТП – это автоматизированные индивидуальные

АВТОМАТИЗИРОВАННЫЙ КОНТРОЛЬ ПОТРЕБЛЕНИЯ ТЕПЛА В ВАШЕМ ДОМЕ – ЭТО РЕАЛЬНО

НАЧАЛЬНИК ОТДЕЛА ЖКХ РАССКАЗАЛ О РАБОТЕ И УСТАНОВКЕ АИТП В МНОГООКВАРТИРНЫХ ДОМАХ

тепловые пункты с погодным и часовым регулированием, устанавливаемые в жилищном фонде для перевода потребителей с открытой на закрытую систему теплоснабжения.

Установка АИТП в многоквартирных домах позволяет обеспечить регулирование параметров температуры теплоносителя для нужд отопления в зависимости от температуры наружного воздуха и значительно улучшить качество горячего водоснабжения.

Как показывает практика, установка АИТП в жилищном фонде позволяет не только улучшить качество коммунальных услуг, но и исключить так называемые перетопы и обеспечить достижение экономии тепловой энергии в натуральном выражении, а значит, сэкономить средства собственников.

Необходимо отметить, что для установки АИТП многоквартирные дома должны соответствовать определённым требованиям, а именно:

- минимальное потребление ГВС должно быть 0,2 Гкал/час;
- год постройки МКД – не менее 5 и не более 60 лет;
- наличие технической возможности размещения АИТП внутри многоквартирного дома.

– **Есть ли в нашем городе дома, где установлен АИТП?**

– Да, есть. В соответствии с действующими нормативными требованиями все жилые дома, построенные в последние годы на территории нашего города, оснащены АИТП.

– **В каких домах Сертолово планируется установить АИТП?**

– В 2020 году администрация Сертолово по итогам участия в конкурсном отборе муниципальных образований Ленинградской области включена в программу Ленинградской области для предоставления субсидии из областного бюджета на реализацию мероприятий по установке автоматизированных индивидуальных тепловых пунктов с погодным и часовым регулированием в

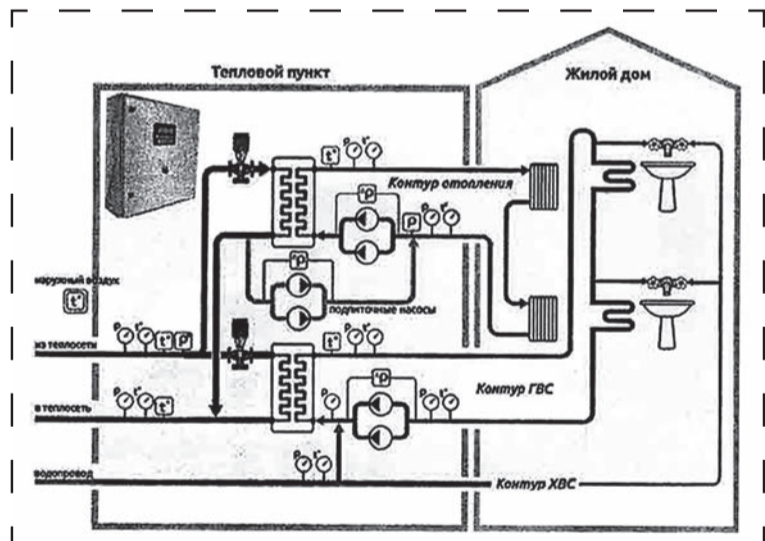

жилищном фонде. После подтверждения финансирования планируется организация и проведение первого этапа работ по установке АИТП в многоквартирных домах на улице Заречной.

– **Что необходимо сделать собственникам квартир, чтобы и в их домах также установили АИТП?**

– АИТП, независимо от балансовой принадлежности и эксплуатационной ответственности, входят в состав общего имущества многоквартирных жилых домов и принадлежат собственникам помещений в здании на праве общей долевой собственности. Решение о необходимости установки АИТП должно приниматься на общем собрании собственников.

– **Скажите, пожалуйста, что необходимо сделать собственникам жилья, ес-**

ли в их квартирах слишком жарко от радиаторов центрального отопления?

– Собственники жилых помещений могут организовать выполнение работ по установке переключки между прямым и обратным трубопроводами перед радиатором отопления с отключающим устройством силами квалифицированных специалистов. Предварительно нужно уведомить организацию, обслуживающую жилищный фонд.

Кстати, 19 мая стало известно, что отопительный сезон в этом году закончится 25 мая.

**Беседовала
Мария ВОРОНИНА**

НА СНИМКАХ:
тепловой пункт в ЖК
«Отражение»;
схема АИТП.
Фото из архива





КОМФОРТНАЯ СРЕДА: ЗАМЕТНЫЕ

ОЗЕЛЕНЕНИЕ, БЕРЕЖНОЕ ОТНОШЕНИЕ К ПРИРОДЕ,

«Формирование комфортной городской среды» — это федеральная программа, утверждённая президентом Российской Федерации. Совет депутатов и администрация МО Сертолово активно включились в её исполнение. В прошлые годы силами города были воплощены в жизнь проекты «Аллея сказок», сквер «У глобуса», «Парад планет», площадка для воркаута и сдаче норм ГТО у дома 9 на улице Пограничной, «Школьный сквер», детская площадка «Белокаменный дворец». О том, какие работы проводятся в настоящее время в рамках федеральной программы рассказал депутат совета депутатов, директор МУ «Оказание услуг «Развитие» Вадим Кисляков.

— **Вадим Евгеньевич, расскажите, пожалуйста, как работает программа?**

— Отдел ЖКХ администрации Сертолово предварительно проводит общественные слушания по проектам благоустройства. Также через газету «Петербургский рубез» и сайт администрации мы даём исчерпывающую информацию по будущим работам.

Уделяется большое внимание мнению горожан: выбор места и того, что будет во дворе или на общественных территориях, решается голосованием жителей Сертолово, является итогом работы с их обращениями и предложениями.

Но бюджет города не резиновый. Город не может для каждого жителя сделать что-то индивидуальное. Мы стараемся учитывать пожелания большинства сертоловчан, поэтому все работы выполняются в комплексе, т.е. выбирается объект и работы по нему выполняются под ключ, от начала до конца.

В прошлом году во время проведения выборов депутатов муници-

пального образования Сертолово на местах голосования также проводилась презентация дизайн-проектов благоустройства территорий города. Жители выбирали тот или иной объект и большинством голосов определили новые проекты благоустройства: пешеходные переходы от улиц Школьной и Ветеранов к улице Заречной «Пушкинская аллея» и «Философия красок», территорию у МОУ «Гимназия Сертолово» «На неведомых дорожках», территорию между домами 6 и 7 на улице Молодёжной.

— **На каких объектах уже ведутся работы?**

— На сегодняшний день активно ведутся работы на объектах «На неведомых дорожках» и «Философия красок». В ближайшее время начнём благоустройство объекта «Пушкинская аллея» и площадки на улице Молодёжной, по которой идёт процедура заключения контракта с подрядчиком.

— **В редакцию обращаются обеспокоенные жители с вопросом: не будут ли повреждены**

сосны в зелёной зоне у сертоловской гимназии?

— Подрядчик максимально бережно производит работы. Сеть дорожек у гимназии, которая, как паутинка, расходуется во все стороны, не создаётся заново, а благоустраиваются именно те тропинки, которые вытоптаны многими поколениями сертоловчан. И сеть эта выполнена так, чтобы не повредить ни одно дерево. Учтено всё. Плодородный грунт, отсыпанный вдоль дорожек, засеян газонной травой.

— **Жителей интересует: куда они будут ставить свои машины?**

— При проведении благоустройства данной территории учтены и такие пожелания горожан. Если раньше они ставили свои автомобили прямо на газон, то теперь для них будут обустроены асфальтированные удобные парковки: со стороны дома 8/2 улицы Молодёжной, напротив дома 11 улицы Молодцова. Подрядчик убрал неэкологичные ограждения из шин, а растения бережно пересадил у дорожек.

— **Чем смогут удивить «неведомые дорожки» у гимназии?**

— Под тенью вековых сосен будут установлены полюбившиеся сертоловчанам скамейки-качели, забавные фигуры в виде сказочных персонажей: грибов-лесовиков, Бабы-яги, ёжиков. Одна из скамеек называется «Три медведя». Мы надеемся, что это порадует не только детей, но и взрослых сертоловчан.

— **Расскажите, пожалуйста, подробнее о проекте «Философия красок».**

— Название проекта говорит само за себя — акцент будет сделан именно на развитие творческих способностей наших жителей, визуализацию красоты природы. Вдоль дорожки будут установлены малые архитектурные формы в виде карандашей, мольберты, доски для рисования, постеры с картинами известных художников. Будут возведены новые для нашего города украшения — перголы (навес и пристройка) в виде рам картин. Они будут имитировать галерею, и сертоловчане и гости города смогут проводить интересные и необычные фотосессии.

Глава администрации Всеволожского района Андрей Низовский обещал, что Дом офицеров, в котором раньше было множество кружков для одарённых детей, будет достроен. Когда это произойдёт, в ГДО будет переведена Сертоловская ДШИ, и дети, проходя на занятия по пешеходной дорожке «Философия красок», смогут черпать вдохновение для своих будущих шедевров.

— **А «Пушкинская аллея», обустройство которой началось на дорожке от улицы Ветеранов к улице Заречной, будет выполнена в том же стиле?**

— Конечно. Все объекты благоустройства на территории традиционного места отдыха сертоловчан у

«НА НЕВЕДОМЫХ ДОРОЖКАХ»



БЫЛО



СЕГОДНЯ



СЕГОДНЯ

ОБЪЕКТ НА УЛИЦЕ МОЛОДЁЖНОЙ

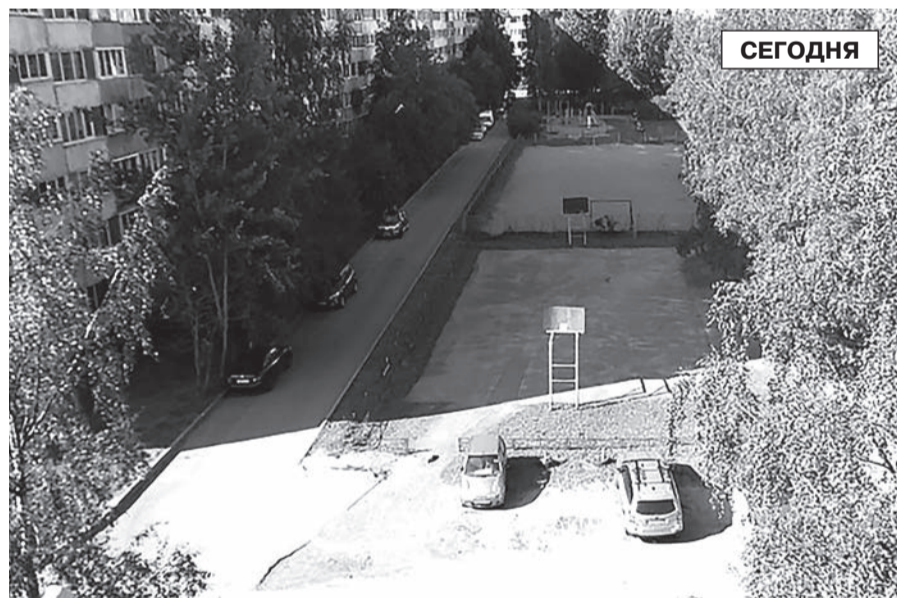

СЕГОДНЯ

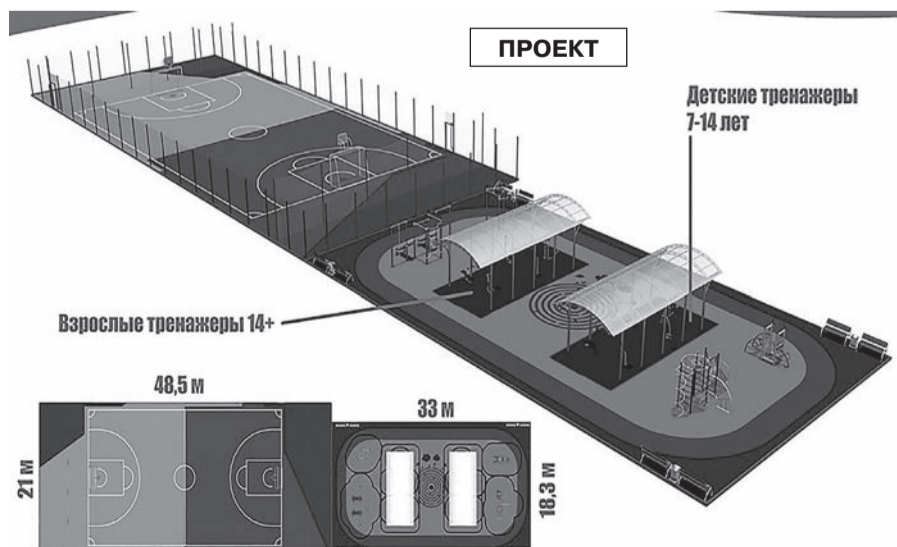

ПРОЕКТ

Детские тренажеры 7-14 лет

Взрослые тренажеры 14+

48,5 м

33 м

21 м

18,3 м

ИЗМЕНЕНИЯ ОБЛИКА ГОРОДА

БЛАГОУСТРОЙСТВО ТЕРРИТОРИЙ

водоёма будут выполнены в одном стиле, как единая композиция. Работы практически идентичны, отличается только концепция. «Пушкинская аллея» будет выполнена в лирическом ключе, с отсылками к произведениям великого поэта.

Это будет не просто прогулочная зона. Она будет нацелена на то, чтобы жители смогли в полной мере отдохнуть от повседневных забот.

Здесь будут установлены кованые композиции: дуб из Лукоморья; канделябр как символ времени, в котором жил поэт; указатели с цитатами произведений Александра Сергеевича — благоустроен «Нескучный мост». Будут установлены скамейки, малые архитектурные формы. Разграничено всё будет брусчаткой и озеленением. Под тенью деревьев для полезного досуга сертоловчан появится шахматный стол.

— **Когда же ориентировочно будут завершены все эти масштабные работы?**

— По контракту, заключённому с подрядчиком, срок окончания — 1 августа. Исполнитель обещает завершить работы по объекту «На неведомых дорожках» в мае, по «Философии красок» — в июне.

— **Для душевного отдыха сертоловчан предусмотрены объекты благоустройства. А что планируется для тех, кто занимается физическим развитием?**

— Между домами 6 и 7 на улице

Молодёжной будут обустроены под навесами зоны для занятий воркаутом, детские и взрослые тренажёры. Предусмотрена также многофункциональная площадка с ограждением для подвижных игр, таких как футбол, гандбол, баскетбол и других. Для комфортного занятия спортом, она будет покрыта специальным ударопоглощающим и безопасным резиновым материалом.

На существующей детской площадке будет выровнено покрытие, все подходы замостят плиткой. Появятся цветники и обустроенные экопарковки по типу пришедших по душе парковок у дома 4 на улице Молодцова.

На территории проведём озеленение благородными саженцами.

На всех объектах разместим информационные стенды с правилами поведения.

— **Какие работы планируются на следующий год? Будет ли благоустроена зона отдыха «Водоём»?**

— В 2020 году состоялись общественные слушания по поводу выбора зон благоустройства для отдыха сертоловчан. Голосование проходило на официальном сайте администрации МО Сертолово с 20 по 24 февраля. Итоги голосования утверждены на заседании общественной комиссии по программе «Формирование комфортной городской среды» 25 февраля 2020 года.

Работы будут проводиться в следующем году на нашем традиционном месте отдыха — у водоёма.

Хочется добавить, что, поскольку «Формирование комфортной среды» — это федеральная программа, поэтому финансирование идёт из федерального, областного и местного бюджетов.

Уже в июле администрация МО Сертолово отправит заявку на конкурсный отбор в Правительство области.

— **Что планируется сделать в лесопарковой зоне у водоёма?**

— Первый этап работ будет проведён у прибрежной зоны у аллеи, где много лет назад советские космонавты высадили деревья. Со стороны Выборгского шоссе и реконструирующегося Дома офицеров будет произведено благоустройство территории, установлены малые архитектурные формы, скамейки для отдыха горожан, подходы и дорожки к ГДО, обустройство мыса, направленного на шоссе. Рассматривается установка беседки для тихого отдыха сертоловчан. Сам мыс будет укреплен, поскольку сейчас он осыпается.

Затем планируется благоустройство спуска к роднику, из которого сертоловчане привыкли набирать свежую воду. Мостик у родника будут менять.

Покрытие традиционной зоны проведения народных гуляний и праздников будет укреплено, что-

бы можно было ставить мобильные сидения и сцену. Всё это делается для того, чтобы люди, если пойдёт дождь, сидели не в грязи.

Устройство береговой линии соприкасающихся водоёмов укрепят, в том числе террасной доской и тропиной сетью подходов к воде. Всё это будет выполнено с бережливым и уважительным отношением к природе.

Руководство города прикладывает все усилия, чтобы максимально сохранить наш город зелёным оазисом региона.

— **Как сертоловчане могут контролировать ход работ?**

— Для того чтобы жители увидели, что делается, скоро на всех объектах благоустройства установим видеокamеры, которые в режиме онлайн будут транслировать ход работ. На страницах «Петербургского рубежа» мы дадим ссылку, переходя по которой жители смогут контролировать процесс.

А сейчас ведётся фотофиксация каждого этапа работ, мы публикуем эту информацию в соцсетях. Она доступна всем.

Яна КУЗНЕЦОВА

НА СНИМКАХ:
объекты благоустройства до и после начала работ и их проекты.

Фото Петра Курганского и из архива «Развития»

«ПУШКИНСКАЯ АЛЛЕЯ»



БЫЛО



ПРОЕКТ

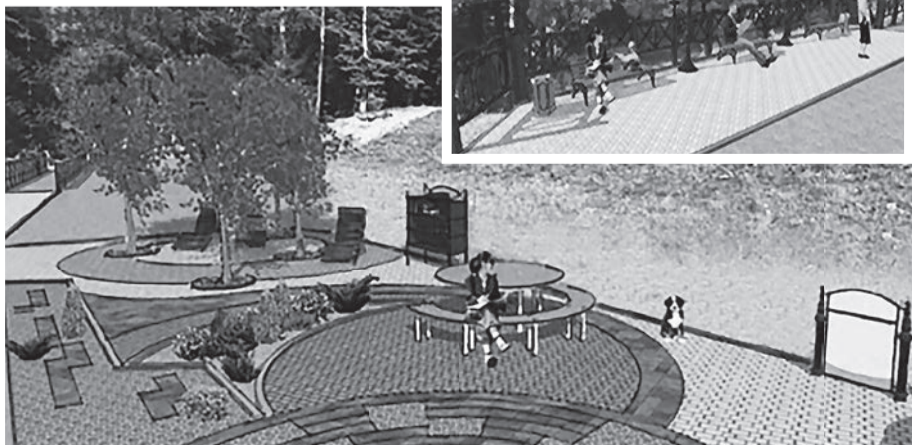

«ФИЛОСОФИЯ КРАСОК»



БЫЛО



СЕГОДНЯ



ПРОЕКТ





СТОМАТОЛОГИЯ

Пока коронавирус нового типа ещё полностью не побеждён, всем нам необходимо проявлять максимальную осторожность. Самоизоляция, масочный режим, ограничительные мероприятия – все эти меры призваны защитить население от распространения коварной инфекции. Сейчас, когда ограничения начинают ослаблять, у граждан остаются вопросы, касающиеся работы медицинских учреждений. «Петербургский рубез» решил выяснить, в каком режиме сегодня работает стоматологическая поликлиника ГБУЗ ЛО «Сертоловская ГБ». Об этом нам рассказала её заведующая Елена Карпенкова.

– Елена Владимировна, многих интересует, каков риск заразиться COVID-19 на приёме у стоматолога?

– Особенность нашей специальности заключается в работе в самом эпидемиологически опасном месте организма – полости рта. В силу специфики мы не можем изолировать рот больного защитной маской от окружающих и оказываемся в прямой опасности заражения. К сожалению, именно врач-стоматолог может стать источником заражения для окружающих при протекании заболеваний ОРВИ в стёртой субклинической форме. Кроме того, некоторые стоматологические процедуры сопряжены с распространением биологических субстратов на несколько метров от стоматологического кресла. Эти особенности приводят к заражению не только врача-стоматолога и персонала, но и к угрозе заражения пациентов клиники.

Елена Карпенкова: «КОЛЛЕКТИВ РАБОТАЕТ В ДЕЖУРНОМ РЕЖИМЕ»

О РАБОЧИХ БУДНЯХ И МЕРАХ ПРЕДОСТОРОЖНОСТИ

– Как сегодня ведётся приём?

– В связи с вышеизложенным мы принимаем пациентов только по неотложным показаниям. Приём организован следующим образом: чтобы избежать возможного распространения инфекции, в поликлинику заходят по одному, при этом обязательно использование пациентом медицинских масок и перчаток. Каждому пациенту, как и всем сотрудникам поликлиники, проводится термометрия. Затем следует оформление документов. Другие пациенты ждут своей очереди снаружи. Мы избегаем скопления людей. После каждого пациента проводим обработку рабочего места дезинфицирующими средствами, кварцевание кабинета. Только после этого оформляем следующего пациента в порядке очереди.

– Что считается экстренным случаем?

– К неотложным состояниям, требующим немедленного медицинского вмешательства, относятся острая зубная боль, нарастание отёка мягких тканей лица, интоксикация организма вследствие воспалительных процессов и, как результат этого, повышение температуры тела. В таких случаях пациент должен обязательно

обращаться к врачу. Дальнейшее распространение воспаления способно повлечь за собой возникновение абсцесса, флегмоны, периабсцесса челюсти, что потребует госпитализации с серьёзным лечением. Приём по неотложным показаниям мы ведём ориентировочно до 31 мая. Дальнейший режим работы стоматологической поликлиники зависит от эпидемиологической ситуации в районе.

– Какие специалисты сейчас работают?

– На базе поликлиники в Сертолово сегодня работают 7 врачей-стоматологов, а также 4 медсестры и 2 регистратора. Все наши сотрудники на рабочих местах. Они большие молодцы. За прошедший период никто не побоялся выйти на работу из-за пандемии, не ушёл на больничный. Даже сотрудники более старшего возраста не считают возможным оставлять пост в такое сложное время. Коллектив работает в дежурном режиме. Особенно много пациентов у хирурга, поскольку чаще всего обращаются за удалением зуба.

– Какие ещё меры предпринимаются для предотвращения распространения инфекции?

– Все сотрудники работают в шапочках, масках, очках и за-

щитных щитках. У нас есть все необходимые дезинфицирующие средства. Помимо обработки рабочего места врача после каждого пациента, в поликлинике регулярно проводится дезинфекция стен в коридоре, поверхностей входных дверей, дверных ручек.

– Поделитесь ожиданиями и перспективами.

– Вопреки всем трудностям, не прекращается строительство больнично-поликлинического комплекса. Там, если говорить о стоматологии, возможности поликлиники будут в разы больше. Она будет оснащена новейшим лечебно-диагностическим оборудованием согласно стандартам и порядкам оказания помощи взрослому и детскому населению при стоматологических заболеваниях. Взрослый и детский потоки будут разделены. Будет организована стоматологическая помощь врачами-стоматологами – ортодонт, ортопедом, хирургом-имплантологом, пародонтологом.

В настоящее время обсуждаются вопросы логистики,



чтобы организовать оказание стоматологической помощи максимально грамотно.

Во всём этом неоценимая заслуга главного врача ГБУЗ ЛО «Сертоловская ГБ» Евгения Костюшова. Несмотря на огромный объём работ, он полон энтузиазма и вместе со своей командой внимательно следит за отделкой внутренних пространств, своевременно внося необходимые коррективы.

Строительство находится под пристальным вниманием губернатора Ленинградской области Александра Дрозденко. Нет сомнения, что этот медицинский объект станет одним из лучших не только в регионе, но и в России.

НА СНИМКЕ:
Елена Карпенкова на рабочем месте.
Фото из архива врача

СКОРАЯ ПОМОЩЬ

ЗНАКОМЬТЕСЬ: ФЕЛЬДШЕР ОКСАНА ЦИКУР

«УСТАЛОСТЬ ПРОХОДИТ, А ПОМОЩЬ ЛЮДЯМ НУЖНА ВСЕГДА»

13 мая в «ВКонтакте» в официальной группе Комитета по здравоохранению Ленинградской области была опубликована благодарность в адрес сотрудников скорой медицинской помощи ГБУЗ ЛО «Сертоловская городская больница» от родственников сертоловчанина, с которым случилось несчастье – он перенёс микроинсульт. Сейчас здоровью пациента вне опасности. За это его близкие искренне благодарят сертоловскую бригаду скорой помощи, которая оперативно прибыла на вызов и, не теряя ни минуты, госпитализировала пациента в Ленинградскую областную клиническую больницу. Отдельное спасибо они выражают фельдшеру бригады Оксане Цикур за её профессионализм. «Петербургский рубез» с удовольствием знакомит с ней наших читателей.

– Оксана Ивановна, несколько слов о себе. Где Вы родились, где учились?

– Я из Белоруссии. Родилась в городе Бобруйске Могилёвской области. Окончила Могилёвский государственный медицинский колледж. Могу с уверенностью сказать, что учёба давалась мне легко.

– Почему выбрали медицину? Есть ли ещё медработники в Вашей семье?

– Только моя сестра, которая училась на медицинскую сестру. Почему я пошла в медицину? Это было мечтой моего детства. Правда, сначала хотела стать ветеринаром, но, повзрослев, поняла, что хочу помогать людям. Мне это нравится.

– Как давно работаете в Сертоловской городской больнице?

– Меньше года. А в общей сложности в скорой помощи работаю около 4 лет. Живу я в Санкт-Петербурге, но на момент поиска работы свободных мест в городе не нашлось. Тогда я стала искать работу в Ленинградской области. И очень рада, что меня взяли в отделение скорой помощи Сертоловской городской больницы. Мне повезло. Условия

работы здесь существенно лучше, чем в моём родном городе.

– В чём это выражается?

– Во-первых, в Белоруссии отсутствует система ОМС. Во-вторых, на вызовы мы выезжали в уазиках, где для необходимой для оказания скорой медицинской помощи в полном объёме аппаратуры элементарно не хватало места. «ГАЗель» же – машина, которая отвечает всем требованиям. И в-третьих, в Сертолово совершенно другое отношение пациентов к врачам – более доброе.

– Как же Вы оказались в Северной столице?

– Случайно. До этого какое-то время жила в Москве. Санкт-Петербург впервые посетила год назад, во время отпуска. Город меня, как говорится, зацепил, и я стала мечтать однажды сюда перебраться. Сделав это, решила продолжить работать по специальности.

– Насколько тяжелее стало работать с начала пандемии?

– Работать действительно тяжелее, поскольку маршрутизация постоянно меняется в зависимости от того, в каких больницах есть место. Куда



будет направлен пациент с подозрением или наличием коронавирусной инфекции, решается по факту. Порой везти приходится в разные районы Ленинградской области. К примеру, сейчас, пока мы с вами беседуем, одна бригада находится на пути в Сясьстрой. А пациентов всегда много, и каждому мы должны оказать своевременную помощь.

– Увеличилась ли продолжительность смены в нынешних экстремальных условиях?

– Да. Ведь, если мы транспортируем пациента на большие расстояния, немало времени уходит на дорогу в больницу и обратно – на станцию. В среднем в смену поступает около 15 вызовов на одну бригаду. На всю станцию – порядка 40-50 вызовов.

– Сегодня любой вызов принято считать потенци-

ально опасным. Нервничаете ли Вы, выезжая на очередной?

– Если честно, не нервничаю вообще. Может, потому что ко всему привыкаешь. В любом случае врач должен действовать профессионально и сдерживать свои эмоции. Тогда и его пациенту спокойнее. Сегодня тревожно всем, кто следит за новостями, статистикой распространения новой коронавирусной инфекции. Человек может впасть в серьёзную панику из-за повышенной температуры. В таких случаях пытаешься убедить, что паниковать не стоит, и это зачастую не легко. В моральном плане в том числе.

– Приходится ли убеждать пациентов в необходимости госпитализации, если речь идёт о подозрении на COVID-19?

– Не всегда пациент с подозрением на наличие новой

коронавирусной инфекции нуждается в стационарном лечении. Конечно, если его состояние оценивается как средней степени тяжести либо тяжёлое, госпитализация необходима. И в этом приходится убеждать довольно часто. Многие не верят в опасность ситуации или попросту не хотят покидать дом. Тем не менее, когда становится действительно плохо, никто уже с врачами не спорит.

– Не жалеете ли о том, что пошли работать на скорую?

– Порой выдаются тяжёлые сутки, когда возвращаешься домой выжатым, как лимон. Но это не более, чем обычная физическая усталость. Она проходит быстро. Отдохнув и выспавшись, ты снова готов к бою, ведь помощь людям нужна всегда. Каждый раз иду на работу с радостью. Считаю, что медик – одна из самых важных профессий.

Благодарность пациента – лучшая награда для медицинского работника. Неважно, это специалист широкого или узкого профиля. Все они выполняют свою работу ответственно и с полной самоотдачей. Именно из таких сотрудников состоит профессиональный коллектив ГБУЗ ЛО «Сертоловская ГБ», которым сертоловчане доверяют своё здоровье, а порой и свою жизнь.

20 мая Оксана Цикур отметила свой день рождения. От души желаем ей счастья, крепкого здоровья, профессиональных успехов и благодарных пациентов. Уверены, читатели присоединятся к добрым пожеланиям.

НА СНИМКЕ: Оксана Цикур на посту диспетчера.

Фото автора

Полосу подготовил
Пётр КУРГАНСКИЙ



ПРАВОСЛАВНЫЙ КАЛЕНДАРЬ

КАК ДОСТИЧЬ СВЯТОСТИ

Когда человек слышит «стал святым», в его уме рисуется прозорливый старец, который последние 40 лет ест хлеб с плесенью и запивает отваром трав. Или мученик, которого долго пытали и обезглавили. Люди судят по внешнему образу, потому что не знают, что у человека внутри, на душе.

ЧТО ЖЕ ТАКОЕ СВЯТОСТЬ?

Это естественное состояние христианина, который живёт Богом. Именно для того, чтобы подарить нам святость, Сын Божий пришёл на Землю, стал человеком, дал нам в пищу Свои Тело и Кровь, и ниспослал нам Святого Духа.

ПРЕЛЕСТЬ - СТРАШНЫЙ ГРЕХ

Прелесть - это когда человек думает о себе высоко. Это духовным самообман. Это такая гордость, которая мимикрирует под смирение. Когда человек идёт на подвиг, чтобы его заметили, чтли, любили люди. В прелести человек заиклен на себе. И первый признак прелести - это мысли о собственной особенностях.

ТРИ СТЕПЕНИ СВЯТОСТИ

Как вы знаете, никто не свят, как Господь, и никто не благ, как только один Бог. Но Создатель сотворил нас по Своему образу и подобию и через Христа сделал наследниками, назвал Своими детьми. Поэтому мы и называем угодников Божиих святыми. Они приняты Богом и прославлены Им.

Здесь можно говорить о трёх степенях святости. Первая: по Своей природе свят только Бог. Вторая: святые люди, которые перешли в вечность и прославлены Богом, как Его угодники. И третья: в святости пребывают все христиане, потому что они «не от мира сего», они призваны в Небесное Отечество, и мир всегда будет их ненавидеть.

Я - Господь Бог ваш: освящайтесь и будьте святы, ибо Я, Господь, Бог ваш, свят. (Лев. 11:44). По примеру призвавшего вас Святаго, и сами будьте святы во всех поступках. (1Пет. 1:15) Будьте совершенны, как совершен Отец ваш Небесный. (Мф 5:48)

ЧТО ДЕЛАЕТ ЧЕЛОВЕКА СВЯТЫМ

Святым мы называем человека, который соединился с Всевышним Богом. Стать святым при жизни - нельзя. Можно только стремиться к святости. И ещё: святым делает человека не отсутствие греха, а стойкая и последовательная борьба с грехом.

ВЕРНЫЙ ПУТЬ

Самый верный путь достичь святости — это признать, что её невозможно достичь. Признать, что святость — это Бог. И вы можете только соприкоснуться с Его благодатью.

РАСПИСАНИЕ БОГОСЛУЖЕНИЙ

Архиерейское подворье
храма св. прп. Сергия Радонежского
(г. Сертолово, ул. Школьная, д. 11)

22 мая (пятница)	8:20 8:30 17:00	Перенесение мощей святителя и чудотворца Николая из Мир Ликийских в Бар. Исповедь. Часы. Божественная Литургия. Вечерня. Утреня. Полиелей. Исповедь.
23 мая (суббота)	8:20 8:30 17:00	Апостола Симона Зилота. Исповедь. Часы. Божественная Литургия. Всенощное бдение.
24 мая (воскресенье)	7:00 9:00 10:00 17:00	Неделя 6-я по Пасхе, о слепом. Глас - 5-й. Равноап. Мефодия и Кирилла, учителей Словенских. Ранняя Божественная Литургия. Исповедь. Часы. Поздняя Божественная Литургия. Крестный ход. Вечерня. Утреня. Полиелей. Исповедь..
25 мая (понедельник)	8:20 8:30	Прославление сщмч. Еромогена, патриарха Московского и всея России, чудотворца. Исповедь. Часы. Божественная Литургия.
27 мая (среда)	17:00	Всенощное бдение.
28 мая (четверг)	8:20 8:30	Вознесение Господне. Исповедь. Часы. Божественная Литургия.
29 мая (пятница)	17:00	Вечерня. Утреня. Полиелей. Исповедь.

Храм Рождества Пресвятой Богородицы
(г. Сертолово, мкр. Чёрная Речка)

22 мая (пятница)	10:00	Перенесение мощей святителя и чудотворца Николая из Мир Ликийских в Бар (1087). Литургия
23 мая (суббота)	11:00 18:00	Молебен, панихида Всенощное бдение. Исповедь.
24 мая (воскресенье)	10:00	Неделя 6-я по Пасхе, о слепом. Глас 5. Литургия
27 мая (среда)	18:00	Всенощное бдение. Исповедь.
28 мая (четверг)	10:00	Вознесение Господне Литургия

* Посещение храма возможно только в масках и перчатках с соблюдением дистанции между прихожанами 1,5 метра.

ДЕНЬ В КАЛЕНДАРЕ

На следующей неделе российские предприниматели отмечают свой профессиональный праздник, установленный указом президента России 21 октября 2007 года. В его преддверии наш корреспондент побеседовал с сертоловским предпринимателем Самиром Сулеймановым, который в столь непростые для бизнеса времена находит возможность помогать сертоловчанам, оказавшимся в трудной жизненной ситуации.

Самир Сулейманов проживает в Сертолово с 2011 года. Является владельцем небольшой продовольственной сети, продуктовые магазины которой находятся в нашем муниципальном образовании и в Санкт-Петербурге. Наряду с предпринимательской деятельностью Самир активно занимается благотворительностью.

Сегодня администрация МО Сертолово продолжает передавать продуктовые наборы для людей, которые попали в трудную жизненную ситуацию в связи с распространением



коронавирусной инфекции. В формировании гуманитарной помощи для наших земляков участвует и Самир.

ДОБРО ВСЕГДА В ЦЕНЕ

26 МАЯ – ДЕНЬ РОССИЙСКОГО ПРЕДПРИНИМАТЕЛЬСТВА

– Я понимаю всю сложность ситуации, в которую попали многие люди из-за пандемии. Поэтому решил тоже оказывать помощь нашим ветеранам, пенсионерам и многодетным семьям. Я также не оставил без внимания и детские дома. Несмотря на то, что бизнес сейчас переживает не лучшие времена и пандемия нарушила обычный поток клиентов, есть люди, которым ещё тяжелее, – говорит предприниматель.

Поздравляем Самира Сулейманова с наступающим профессиональным праздником, желаем крепкого здоровья, успехов и благодарим за добрые дела.

Анна ГАПИЧ

НА СНИМКЕ:
Самир Сулейманов.

Фото из архива собеседника

ЧЕЛОВЕК ДЕЛА

АНАТОЛИЙ ЛЕВКОВСКИЙ: «МЫ ОБЯЗАНЫ ПОМОГАТЬ ЛЮДЯМ СТАРШЕГО ПОКОЛЕНИЯ – ТАК МЕНЯ УЧИЛИ РОДИТЕЛИ»

благодетеля, лишь желают ему доброго здоровья и успехов в делах.

Коммерческая жилка досталась Анатолию Павловичу, видимо, по наследству. Его дед Фёдор был из дворянского сословия и имел на Украине две собственные мельницы. Когда начали организовываться колхозы, раскулачили и сослали на Соловки его брата, а Фёдор добровольно отдал в коллективное пользование своё добро и тем самым спас себя и семью. Что касается благотворительности, то российские купцы и предприниматели занимались ею ещё в дореволюционные времена и славились своей щедростью.

Сегодня, как и многие его коллеги-предприниматели, Анатолий Павлович находится в трудном положении, ведь

зарплату сотрудникам и налоги нужно платить регулярно, несмотря ни на что.

– Все понимают, что ситуация ещё не скоро выправится, и финансовое положение сейчас у многих очень трудное, поэтому ждуть наплыва клиентов в открывшиеся салоны красоты, рестораны и кафе не приходится, – констатирует предприниматель.

Хочется пожелать Анатолию Павловичу успешного преодоления всех экономических последствий, связанных с пандемией, здоровья, благополучия и дальнейшего процветания его бизнеса.

Из скромности наш собеседник отказался фотографироваться, поэтому у нас нет возможности опубликовать его портрет.

Ольга БЕРЕСНЕВА

ФОТОФАКТ

ВЕСНА-ВЕСНА, ЦВЕТЫ-ЦВЕТЫ

Весна с большим опозданием вступает в свои права: зеленеет трава, распускаются листья на деревьях, зацветают яблони и черёмуха, а на клумбах оживают цветы.

Красота эта несказанно радует тех, кто уже начал понемногу выходить на прогулки. Очень повезло жителям улицы Пограничной: здесь, на границе с лесом, настоящее пиршество красок и можно полюбоваться цветочными композициями, созданными не в нынешнем, крайне неблагоприятном сезоне, а раньше. Многолетние растения и луковичные цветут почти без участия цветоводов-любителей, но это только на первый взгляд. Неудовимо, почти незаметно для окружающих, клумбы приобретают ухоженный вид: выполоты сорняки, взрыхлена земля заботливыми руками тех, кто привык преобразовать мир вокруг себя. Тюльпаны, нарциссы, анемоны, каприфоль – всё это для тебя, любимый город!

Спасибо нашим дорогим сертоловчанам, всем этим до-

брым и неутомимым волшебникам, за красоту!

Ольга МАКАРЕНКО

НА СНИМКАХ:
цветы на улицах
Пограничной и Молодцова.
Фото автора





ЗАМЕЧАТЕЛЬНЫЙ СОСЕД

**Светлана Космачёва:
«ОКАЗАТЬ ПОМОЩЬ
ЧЕТВЕРОНОГОМУ
ПРОСТО»****БЕЗДОМНЫЕ ЖИВОТНЫЕ НУЖДАЮТСЯ
В ЧЕЛОВЕЧНОСТИ**

Уважаемые читатели, а вы знали, что интеллект кошек соответствует уму трёхлетнего ребёнка, а у собак – 5-летнего? Животные – те же дети, нуждающиеся в заботе взрослого человека. Сегодня в рубрике «Замечательный сосед» познакомясь с зооволонтером Светланой Космачёвой, с которой наш корреспондент поговорил о роли человека в жизни братьев наших меньших, вынужденных по воли судьбы или человека выживать на улице.

– Светлана, расскажите, пожалуйста, о себе.

– Наша семья переехала в Сертолово в начале 80-х годов. Мой отец – военный – был направлен сюда на службу. В то время, когда наш город был ещё посёлком и двери подъездов домов не были закрыты, на улицах было очень много животных на самовыгуле. В нашей семье всегда были животные: кошки, собаки, рыбки, птицы. Но и во дворе у меня было много четвероногих друзей, с которыми мы играли, зная их всех по кличкам. Уже тогда у меня было желание подкармливать животных. Но по-настоящему я стала помогать им, конечно, став взрослой. Сегодня в этом мне помогает мой муж.

– С чего начался Ваш путь в волонтерстве?

– Это было в 2002 году. Во время прогулки мы с мужем нашли эрдельтерьера у дороги – собаку сбила машина. Отнесли пса к себе домой, вызвали ветеринара, расклеили по городу объявления. Через пару дней нашлись хозяева, все были счастливы!

– Расскажите, пожалуйста, подробнее о помощи бездомным животным.

– Я работаю воспитателем в детском саду, и для меня животные – это те же дети: они беспомощные, наивные, доверчивые. Каждый раз сжимается сердце, когда видишь на улице брошенное животное. Без нашей помощи ему не выжить. Те, кто родился на улице, приспособлены: кошки живут прайдами, собаки – стаями, которые не пустят на свою территорию чужака. Домашнее же животное, оказавшееся на улице, болеет, попадает под машину или в руки живодёров...

– Кто ещё помогает в Вашей деятельности? С кем сотрудничаете?

– Зооволонтеров условно можно разделить на три категории. Первая – кормилицы. Чаще всего это женщины, но есть и кормильцы! Они знают беспризорных животных, где кто обитает, регулярно их кормят, и те им доверяют. Благодаря таким людям становится возможным найти контакт с уличным животным, особенно это важно, когда нужно забрать с улицы собаку. Многие кормилицы зачастую не умеют пользоваться интернетом, их нет в социальных сетях. Поэтому здорово, когда им удаётся взаимодействовать со второй условной категорией зооволонтеров – кураторами, которые фотографируют четвероногих бездомных, пишут про них посты в интернете, ищут передержку или дом для них, а также при необходимости занимаются их лечением.

Третья категория – хозяева приютов и передержек. Это люди, которые посвящают жизнь помощи животным, всё своё время они заняты уходом за ними, лечат их и просто окружают заботой. Я отношу себя ко второй категории волонтеров. Куратор – тот, кто может попробовать повернуть судьбу бездомного животного вспять. Стать им – значит взять на себя ответственность за жизнь и здоровье своего четвероногого подопечного.

– Как создавалось Ваше сообщество в «ВКонтакте» для помощи животным в Сертолово?

– Наша группа в «ВКонтакте» изначально называлась «Чибя ищет дом». Она была создана для помощи щенку, хозяин которого умер. Животное оказалось на улице. В группе

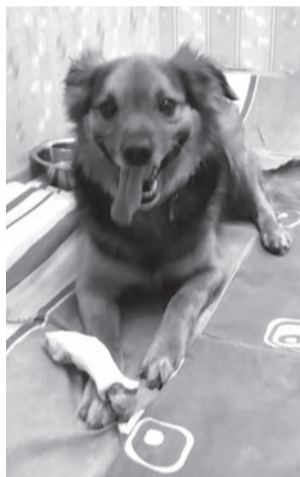

публиковались посты о судьбе подопечного. Так, мы нашли для Чибя семью, в которой его любят. А группу переименовали в «Сертоловские бездомные» (<https://vk.com/public183101917>).

– Какими способами можно помочь животным?

– Любимый человек может стать участником нашей группы и начать помогать. Например, сделать репост, помочь с передержкой, с покупкой корма или лечением четвероногого, отдать старое одеяло для приюта или приехать погулять с собаками. В группе мы регулярно публикуем посты о нуждах подопечных, финансовый отчёт, а также всю актуальную информацию.

В Сертолово живут очень отзывчивые люди, которые всегда отзываются на чужую боль даже в очень непростых ситуациях. Чтобы оказать помощь четвероному, обязательно становится зооволонтером – достаточно просто не пройти мимо нуждающегося в ней.

Анна СЕРДЮК

НА СНИМКАХ:
Светлана Космачёва;
Чибя нашёл дом.

Фото из архива собеседницы

КОНКУРС

«ИСКУССТВО ВО ВРЕМЯ ПАНДЕМИИ»

Чтобы юным чернореченцам некогда было скучать во время самоизоляции, в подростково-молодёжном центре «Ориентир» микрорайона Чёрная Речка были организованы творческие соревнования.

Организаторами конкурсов «Искусство во время пандемии COVID-19» выступили сотрудники МАУ «Сертоловский КСЦ «Спектр». Детям предложили участвовать в конкурсе рисунков на тему «Мы все проходим через это. Может, нам стоит оглянуться и начать уважать нашу планету и всех тех, с кем мы её делим!» и в видеоконкурсе чтецов, посвящённом 75-летию Великой Победы.

Юные чернореченцы с радостью откликнулись. До 6 мая участники отправляли свои работы и творческий материал руководителю ПМЦ «Ориентир» Евгению Перминову. Рисунки и видео будут выложены в «ВКонтакте» в группе организаторов



«Сертолово. «Спектр» «Культурно-спортивный центр».

По итогам конкурсов победила дружба, и все участники будут поощрены. Организаторы благодарят ребят за проявленную активность.

Анна ГАПИЧ

НА СНИМКЕ:
конкурсная работа.
Фото из архива

КИОКУСИНКАЙ

Чтобы не терять времени зря, спортсмены находят новые способы проведения занятий и тренировок в режиме самоизоляции. Так, например, тренер бесплатной секции карате киокусинкай, президент Местной общественной организации «Федерация карате киокусинкай» Семён Акимов организовал для сертоловских каратистов трансляции тренировок, чтобы они и дома продолжали развивать спортивные навыки.

Семён Михайлович рассказал нам, что на занятиях, которые он проводит в онлайн-режиме в группе «Карантинисты Сертолово» в «ВКонтакте», он преподаёт ребятам основные элементы базовой техники боевого искусства и общей физической подготовки.

Тренер ведёт трансляции три раза в неделю. Все упражнения знакомы ребятам по тренировкам, которые они посещали в физкультурно-оздоровительном комплексе до введения ограничительных мер в нашем регионе.

Практически на каждом присутствии семья тренера в полном составе – супруга и трое детей, которые повторяют движения главы семейства.

Там же, в группе в



ЗНАЙ НАШИХ!

В период ограничительных мер участники секции МАУ «Сертоловский КСЦ «Спектр» по шахматам не теряют времени даром. Они продолжают активно тренироваться и даже участвовать в соревнованиях с той лишь разницей, что все игры проходят в режиме онлайн.

В начале мая завершились Международные пятничные турниры. Команда Ленинградской области попала в тройку призеров. В составе сборной есть и сертоловские шахматисты.

Показать отличные результаты команде помогли юные сертоловчане Татьяна Червякова и Алексей Шушков (турнир среди шахматистов 2000 года рождения и младше), а также Вадим Симаков, Виктор Филимонов и Иван Андра (турнир среди спортсменов 2006 года рождения и младше). Всем им предстоит участие в Первенстве России, которое состоится в октябре.

Кроме того, команда Ленинградской области заняла 3 место в майском турнире «ChessMates U14». В начале игр команда уверенно лиди-

**«КАРАНТИСТЫ»
СЕРТОЛОВО****ЮНЫЕ СПОРТСМЕНЫ ТРЕНИРУЮТСЯ
ДИСТАНЦИОННО**

«ВКонтакте» «Карантинисты Сертолово», родители ребят оставляют слова благодарности тренеру. Они и сами, засидевшись на самоизоляции, с удовольствием присоединяются к занятиям и выполняют некоторые упражнения, которые задаёт тренер. Так тренировки ребят превратились в семейные занятия спортом.

«Как утверждают многие профессиональные психологи, занятия всей семьёй сближают родителей с детьми».

Тренер уверен, что такой совместный спортивный досуг детей и родителей поможет снять напряжение и раздражение, которое накопилось во многих семьях за время самоизоляции. Кроме того, регулярные физические нагрузки нужны всем вне зависимости от возраста, а онлайн-тренировки позволяют проводить занятия весело и интересно.

Как утверждают многие профессиональные психологи, занятия всей семьёй сближают родителей с детьми. Кроме того, совместными тренировками семья не только обретёт новое хобби, но и избежит значительных затрат для семейного бюджета.

Главная проблема при этом – побороть лень. Многим хочется освободившееся во время самоизоляции время



провести лёжа на диване или за столом с яствами. Занимаясь спортом всей семьёй, можно подбадривать друг друга, если кто-то вдруг начинает лениться. Один пересилил себя – и другие уже подтянутся, увлечённые положительным примером.

Семён Михайлович поделился с «Петербургским рубезом» планами проводить тренировки в таком формате и во время летних каникул, которые наступят уже совсем скоро.

Мария ВОРОНИНА

НА СНИМКАХ:
Семён Акимов.

Скриншоты с записей трансляций тренировок.

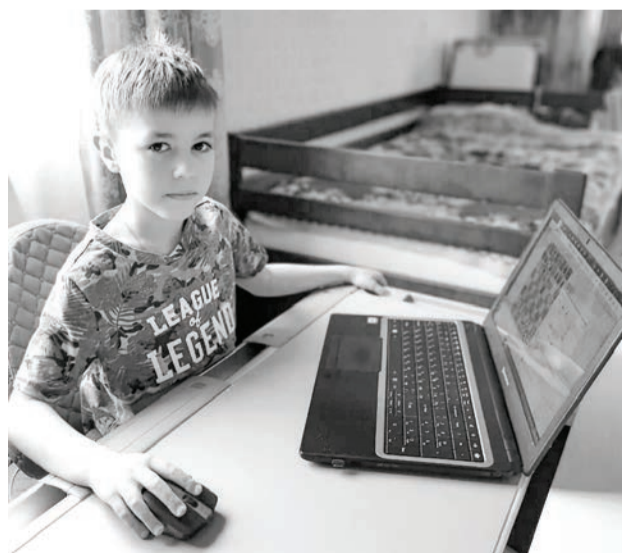
**ШАХ И МАТ
В РЕЖИМЕ ОНЛАЙН****ИЗ САМОИЗОЛЯЦИИ – НА ПЕРВЕНСТВО РОССИИ**

рвала, затем перешла на 2 место, но в конце, к сожалению, уступила команде из Франции. Наше муниципальное образование представляли Иван Баранов, Марк Ламберт, Илья Оборин, Вадим Симаков, Эрик

Куус, Катерина Лытасова, Роман Луресов, Марк Смирнов, Олег Ничипоренко, Иван Андра.

Кирилл ПЕТРОВ

НА СНИМКЕ:
Влад Труханович.
Фото из архива секции



**МУНИЦИПАЛЬНОЕ ОБРАЗОВАНИЕ СЕРТОЛОВО
ВСЕВОЛОЖСКОГО МУНИЦИПАЛЬНОГО РАЙОНА
ЛЕНИНГРАДСКОЙ ОБЛАСТИ**

АДМИНИСТРАЦИЯ

ПОСТАНОВЛЕНИЕ

13.05.2020 г. № 437 г. Сертолово

О внесении изменений в муниципальную программу МО Сертолово «Устойчивое развитие территории МО Сертолово» на 2019-2023 годы

В соответствии с Федеральным законом от 6.10.2003 года № 131-ФЗ «Об общих принципах организации местного самоуправления в Российской Федерации», Уставом МО Сертолово, постановлением администрации МО Сертолово от 22.10.2013 года № 425 «Об утверждении Порядка разработки, формирования и реализации муниципальных программ в муниципальном образовании Сертолово Все-

воложского муниципального района Ленинградской области», протоколом комиссии по рассмотрению и реализации муниципальных программ МО Сертолово № 3 от 6.05.2020 года, администрация МО Сертолово **ПОСТАНОВЛЯЕТ:**

1. Внести в муниципальную программу МО Сертолово «Устойчивое развитие территории МО Сертолово» на 2019-2023 годы (далее - Программа), утвержденную постановлением администрации МО Сертолово от 12.11.2018 года № 415 (в редакции от 30.12.2019 года № 1230), следующие изменения:

1.1. В Паспорте Программы в позиции «Основания для разработки программы» после цифр «27.07.2017 № 243» добавить цифры и слова следующего содержания «от 04.12.2019 №572», в позиции «Основные мероприятия Программы» слова «г. Сертолово» заменить словами «МО Сертолово», в позиции «Ожидаемые конечные результаты, социальная, бюджетная, экономическая эффективность программы, важнейшие целевые показатели Программы» слова «г. Сертолово» заменить словами «МО Сертолово», слова и цифры «2020 г. - 2 комплекта» заменить словами и цифрами «2020 г. - 3 комплекта».

1.2. В содержательной части Программы в разделе 1 «Оценка и анализ исходной ситуации» слова «г. Сертолово» заменить словами «МО Сертолово», в разделе 5 «Ожидаемые конечные результаты Программы» слова и цифры «2020 г. - 2 комплекта» заменить словами и цифрами «2020 г. - 3 комплекта».

2. Перечень мероприятий по реализации муниципальной Программы изложить в редакции согласно приложению № 1 к настоящему постановлению.

3. Приложение № 1 к Программе «Перечень планируемых результатов реализации муниципальной Программы» изложить в редакции согласно приложению № 2 к настоящему постановлению.

4. Настоящее постановление вступает в силу после его официального опубликования (обнародования) в газете «Петербургский рубез» и подлежит размещению на официальном сайте администрации МО Сертолово в информационно-телекоммуникационной сети Интернет.

5. Контроль за исполнением настоящего постановления возложить на председателя КУМИ администрации МО Сертолово Е.В. Орехову.

Глава администрации Ю.А. ХОДЬКО

Приложение № 1 к постановлению администрации МО Сертолово от 13 мая 2020 г. № 437

**ПЕРЕЧЕНЬ
МЕРОПРИЯТИЙ ПО РЕАЛИЗАЦИИ МУНИЦИПАЛЬНОЙ ПРОГРАММЫ
«УСТОЙЧИВОЕ РАЗВИТИЕ ТЕРРИТОРИИ МО СЕРТОЛОВО» НА 2019-2023 ГОДЫ**

№ п/п	Наименование мероприятия	Источники финансирования	Срок исполнения (годы)	Всего (тыс. руб.)	Объем финансирования по годам (тыс. руб.)					Ответственный за выполнение мероприятия	Ожидаемый результат
					2019	2020	2021	2022	2023		
1	2	3	4	5	6	7	8	9	10	11	12
Раздел 1: Подготовка документов территориального планирования и градостроительного зонирования территории МО Сертолово											
1	Внесение изменений в генеральный план МО Сертолово	б ю д - жет МО Сертолово	2019-2023	6 000,0	0,0	1 500,0	1 500,0	1 500,0	1 500,0	КУМИ администрации МО Сертолово	Генеральный план обеспечит дальнейшее устойчивое развитие территории МО Сертолово, развитие инженерной, транспортной и социальной инфраструктуры, улучшение качества жизни населения МО Сертолово
2	Внесение изменений в правила землепользования и застройки МО Сертолово	б ю д - жет МО Сертолово	2019-2023	3 298,0	0,0	298,0	1 000,0	1 000,0	1 000,0	КУМИ администрации МО Сертолово	ПЗЗ МО Сертолово обеспечат соблюдение прав и законных интересов физических и юридических лиц, в том числе правообладателей объектов капитального строительства
3	Разработка документации по планировке территории МО Сертолово	бюджет МО Сертолово	2020-2023	1 702,0	0,0	702,0	0,0	500,0	500,0	КУМИ администрации МО Сертолово	Разработка документации по планировке территории МО Сертолово позволит формировать и предоставлять земельные участки для жилищного и другого строительства, пополнять местный бюджет, развивать социальную, транспортную и инженерную инфраструктуру для улучшения качества жизни населения МО Сертолово
Итого по разделу 1:				11 000,0	0,0	2 500,0	2 500,0	3 000,0	3 000,0		
Итого по программе:				11 000,0	0,0	2 500,0	2 500,0	3 000,0	3 000,0		

Приложение № 2 к постановлению администрации МО Сертолово от 13 мая 2020 г. № 437

Приложение № 1 к Программе

**ПЕРЕЧЕНЬ ПЛАНИРУЕМЫХ РЕЗУЛЬТАТОВ РЕАЛИЗАЦИИ МУНИЦИПАЛЬНОЙ ПРОГРАММЫ
«УСТОЙЧИВОЕ РАЗВИТИЕ ТЕРРИТОРИИ МО СЕРТОЛОВО» НА 2019-2023 ГОДЫ**

№ п/п	Задачи, направленные на достижение цели	Планируемый объем финансирования на решение данной задачи (тыс. руб.)		Показатели, характеризующие достижение цели	Единица измерения	Планируемое значение показателя по годам реализации				
		Бюджет МО Сертолово	Другие источники			2019	2020	2021	2022	2023
1	2	3	4	5	6	7	8	9	10	11
Задача 1: Подготовка документов территориального планирования и градостроительного зонирования территории МО Сертолово										
1	Внесение изменений в генеральный план МО Сертолово	6 000,0		Количество проектной документации	комплект		1	1	1	1
2	Внесение изменений в правила землепользования и застройки МО Сертолово	3 298,0		Количество проектной документации	комплект		1	1	1	1
3	Разработка документации по планировке территории МО Сертолово	1 702,0		Количество проектной документации	комплект		1		1	1
Итого по задаче 1:		11 000,0	0,0							
Итого по Программе:		11 000,0	0,0							



**ПРАВИТЕЛЬСТВО
ЛЕНИНГРАДСКОЙ ОБЛАСТИ
Ленинградский областной комитет
по управлению
государственным имуществом
ЛЕНИНГРАДСКОЕ ОБЛАСТНОЕ
ГОСУДАРСТВЕННОЕ УНИТАРНОЕ
ПРЕДПРИЯТИЕ
ТЕХНИЧЕСКОЙ ИНВЕНТАРИЗАЦИИ
И ОЦЕНКИ НЕДВИЖИМОСТИ
(ГУП «Леноблинвентаризация»)**

Подать заявку и сделать предварительный расчёт на получение ряда услуг теперь можно через официальный сайт ГУП «Леноблинвентаризация».

С мая 2020 года «Леноблинвентаризация» добавляет новый функциональный раздел на официальном сайте <https://www.lenoblbt.ru/>, который позволит клиентам не только предварительно рассчитать стоимость необходимой

«ЛЕНОБЛИНВЕНТАРИЗАЦИЯ» ЗАПУСКАЕТ ОНЛАЙН-УСЛУГИ

услуги, но и оформить заказ не выходя из дома. Чтобы заказать копию учётно-технической документации, архивную справку, акт обследования или изготовить технический план и техпаспорт, необходимо зайти на главную страницу сайта в «Онлайн-услуги», выбрать нужную категорию, и последовательно заполнить анкету.

«Сейчас необходимость дистанционного взаимодействия повысилась в несколько раз, поэтому нами в кратчайшие сроки был создан современный и комфортный сервис онлайн-услуг, который будет понятен и прост в использовании для всех. Для того чтобы не подвергать ненужному риску наших клиентов и сотрудников, специалисты предприятия будут связываться с каждым клиентом, чтобы уточнить или дополнить предоставленную нам информацию. В ближайших планах предприятия расширить функционал сервиса, добавить в него возможность онлайн-оплаты с помощью банка-партнёра» - отмечает генеральный директор ГУП «Леноблинвентаризация» Андрей Карельский.

На все вопросы по оформлению заявок и уточнению статуса готовности документов, специалисты Предприятия ответят по телефону бесплатной горячей линии: 8 (800) 47-00000.

СПРАВКА

Государственное унитарное предприятие технической инвентаризации и оценки недвижимости «Леноблинвентаризация» работает на рынке Северо-запада с 1996 года и специализируется на технической инвентаризации, выполнении кадастровых и землеустроительных работ, проведении внутренних и наружных обмерных работ, составлении экспликаций внутренних площадей, изготовлении технических паспортов, рыночной оценке имущества. Учредителем предприятия является Ленинградский областной комитет по управлению государственным имуществом.

**По информации
пресс-службы
ГУП «Леноблинвентаризация»**

АКТУАЛЬНО

ЦЕНТР ЗАНЯТОСТИ: БОРЬБА С БЕЗРАБОТИЦЕЙ

О МЕРАХ ПОДДЕРЖКИ ЖИТЕЛЕЙ

По инициативе средств массовой информации в 1992 году 21 мая был объявлен Днём защиты от безработицы с целью привлечения внимания общественности к проблеме увеличения численности общей и регистрируемой безработицы. Сегодня, в период борьбы с эпидемией коронавируса, проблема безработицы стоит особенно остро, и государство предпринимает серьёзные шаги по оказанию помощи россиянам. В преддверии даты «Петербургский рубез» узнал, как обстоят дела с безработицей в Сертолово.



По информации пресс-службы Комитета по труду и занятости населения Ленинградской области в службу занятости населения Сертоловского отдела Всеволожского филиала ГКУ ЦЗН Ленинградской области (начальник отдела Светлана Алексеевна Мордovina) с начала 2020 года обратилось 1000 человек, из них безработными было признано 608 человек, пособие выплачено на сумму 2 млн 718 тыс. руб.

На 15 мая 2020 года на учёте состоит 903 человека, из них 624 имеют статус безработного. С начала года 40 человек были трудоустроены через Биржу труда.

Комитет по труду и занятости населения Ленинградской области напоминает, что безработным гражданам назначается пособие в размере от 1500 до 12130 рублей.

Для граждан, официально уволенных и зарегистрированных безработными после 1 марта, в апреле, мае, июне назначается максимальное пособие в размере 12130 рублей, а также выплата 3000 рублей на ребёнка.

Для граждан, официально уволенных после 30 марта и признанных безработными, дополнительно от Ленинградской области выплачивается 5000 рублей не более трёх месяцев, а также единовременно 5000 рублей на ребёнка.

Биржа труда Ленинградской области продолжает работать в онлайн-режиме. Граждане, которые хотят встать на учёт на Бирже труда, могут оформить свой статус безработного дистанционно – на интерактивном портале областной Биржи труда (<https://czn47.ru/>) или портале «Работа в России» (<https://trudvsem.ru/>).

Материал подготовила
Ольга БЕРЕСНЕВА

НА СНИМКЕ: сотрудники сертоловского Центра занятости продолжают бороться с безработицей.
Фото автора

ГОРЯЧАЯ ЛИНИЯ

СВОДКА СТАНЦИИ СКОРОЙ ПОМОЩИ

За прошедшую неделю всего было зарегистрировано 255 обращений жителей Сертолово.

На 27 вызовов сотрудники скорой помощи выезжали к детям.

По поводу травм обратилось 37 человек.

К роженицам было 3 вызова.

На место ДТП скорая помощь выезжала 1 раз.

Госпитализировали 46 человек из числа обратившихся.

ДЕЖУРНАЯ СЛУЖБА СООБЩАЕТ

29 апреля около 11:30 утра у магазина «Реаль» девушку сильно задел фургон доставки продуктов. Пострадавшая лежала с сотрясением и сейчас ищет очевидца происшествия — женщину, которая кормила собак в это время.

15 мая произошло ДТП у гаражей на улице Ларина с участием легкового автомобиля. Водитель не справился с управлением при повороте.

17 мая произошла авария на пересечении Выборгского шоссе и дороги на посёлок Песочный. Столкнулись два легковых автомобиля.

ВСЕРОССИЙСКИЙ НАУЧНО-ИССЛЕДОВАТЕЛЬСКИЙ ИНСТИТУТ ПО ПРОБЛЕМАМ
ГРАЖДАНСКОЙ ОБОРОНЫ И ЧРЕЗВЫЧАЙНЫХ СИТУАЦИЙ МЧС РОССИИ
Федеральный центр науки и высоких технологий

МЧС РОССИИ РЕКОМЕНДУЕТ

ПРАВИЛА ПОВЕДЕНИЯ В УСЛОВИЯХ РАСПРОСТРАНЕНИЯ
КОРОНАВИРУСНОЙ ИНФЕКЦИИ COVID-19



Москва 2020



МЧС РОССИИ
РЕКОМЕНДУЕТ

особенности организации
работы из дома

COVID-19

Важно наладить всю необходимую инфраструктуру на своём домашнем компьютере, чтобы рабочий софт не пересекался с личным. Можно попробовать завести отдельный профиль или использовать дополнительный браузер, чтобы вкладка рабочей почты не накладывалась на вкладку с личными страницами.

В домашнюю обстановку стоит перенести и некоторые офисные ритуалы, например перерыв на кофе, и периодически делать разминку, так как, оставаясь дома, вы начинаете в разы меньше двигаться. Также лучше оборудовать специальное место, где вы будете заниматься только рабочими делами, чтобы не отвлекаться на другие дела.

ПРОСТЫЕ СОВЕТЫ ПО ОРГАНИЗАЦИИ РАБОТЫ ДОМА

- Выделите зону в своей квартире, где будете работать. Можно даже переодеться в рабочую одежду.
- Сделайте для себя определённый распорядок дня. Это дисциплинирует.
- Обязательно планируйте своё рабочее время. Составьте список задач, выполняйте их и вычёркивайте.
- При работе дома вы будете меньше двигаться, поэтому обязательно занимайтесь физической активностью.



МЧС РОССИИ
РЕКОМЕНДУЕТ

правила
кибербезопасности

COVID-19

СПОСОБЫ ВОЗДЕЙСТВИЯ МОШЕННИКОВ НА ЛЮДЕЙ В ПЕРИОД КОРОНАВИРУСНОЙ ИНФЕКЦИИ

- Письма от ВОЗ со ссылками, ведущими на заражённые или поддельные страницы.
- Сбор пожертвований на борьбу с коронавирусом.
- Предложения о продаже тестов на коронавирус.

КАК НЕ СТАТЬ ЖЕРТВОЙ МОШЕННИКОВ

- Настороженно относитесь к любому письму или сообщению, в котором затронута тема коронавируса.
- Не переходите по ссылкам из подозрительных писем.
- Проверьте, куда ведёт ссылка. Для этого наведите на неё курсор мыши и, если перед вами URL (адрес) из сервиса коротких ссылок (is.gd, ls.gd, bit.ly и т.д.), то удалите письмо.
- Реальные сервисы не рассылают писем с просьбами сообщить свои учётные данные, пароль и прочее.
- Если вы получили SMS, в котором содержится просьба обновить платёжные или прочие реквизиты, удалите его.
- В случае сомнений позвоните в свой банк на официальный телефон.



МЧС РОССИИ
РЕКОМЕНДУЕТ

как помочь ребёнку справиться со стрессом
во время пандемии COVID-19

COVID-19

В условиях распространения коронавируса закрываются детские сады, школы. Вместе с радостью от отмены занятий дети могут испытывать тревогу и страх по поводу самой ситуации, её последствий, а также в связи с необходимостью продолжать учёбу после длительного перерыва.

БУДЬТЕ ВНИМАТЕЛЬНЫ К СВОИМ ДЕТЯМ

- Чаще общайтесь, не высказывая беспокойства, установите с ребёнком доверительные отношения.
- Ограничьте количество просматриваемой и читаемой детьми информации.
- Рассказывайте ребёнку о ситуации, чтобы он понимал происходящее и был уверен в том, что находится в безопасности.
- Доступно и понятно отвечайте на все вопросы ребёнка.
- Напоминайте ребёнку о правилах личной гигиены и о необходимости соблюдения вводимых в регионе ограничений.
- Помогите ребёнку составить распорядок дня и придерживаться его, определив время для учебных и любимых занятий.

САМИ СОХРАНЯЙТЕ СПОКОЙСТВИЕ И АДЕКВАТНОЕ ОТНОШЕНИЕ
К ПРОИСХОДЯЩЕМУ — БУДЬТЕ ДЛЯ РЕБЁНКА ОБРАЗЦОМ ДЛЯ ПОДРАЖАНИЯ



ВОПРОС — ОТВЕТ

FAQ: КАК ЖИВЁМ В УСЛОВИЯХ ПАНДЕМИИ

НОВЫЕ НАИБОЛЕЕ РАСПРОСТРАНЁННЫЕ ВОПРОСЫ И ОТВЕТЫ ПО ПОСОБИЯМ И ВЫПЛАТАМ, РАБОТЕ МФЦ, ПОРТАЛА ГОСУСЛУГ, БИРЖИ ТРУДА

На сайте госуслуг не могу подать заявление на разовую выплату 10000 рублей на ребёнка в возрасте 3-16 лет, о введении которой с 12.05.2020 г. рассказал Президент РФ. Можно ли получить услугу в МФЦ?

В настоящий момент через МФЦ эта услуга не предоставляется, но скоро станет доступна. В ближайшее время можно будет воспользоваться любым из трех способов подачи заявления: на сайте госуслуг, в ПФР или в МФЦ.

Семья не имеет права на получение маткапитала. Можем ли мы подать заявление для получения выплаты на ребёнка до трёх лет в размере 5000 рублей в апреле, мае и июне 2020 года, если ребёнок единственный и родился в декабре 2019 года? И можно ли подать заявление в МФЦ?

Да, перечень категорий семей, имеющих право на получение выплаты, был расширен. Подать заявление можно на сайте госуслуг, в ПФР или в МФЦ.

Могу ли я подать заявление на выплату 5 000 рублей на ребёнка до 3 лет, введённую на период апрель-июнь 2020 года, в случае если ребёнку исполнилось три года 2 апреля 2020 года?

Вы можете подать заявление для получения выплаты за апрель 2020 года. Можете воспользоваться любым из трёх способов подачи заявления: на сайте госуслуг, в ПФР или в МФЦ.

Постоянно виснет портал госуслуг, невозможно подать документы на выплату на детей.

На федеральный портал госуслуг сейчас действительно большая нагрузка. Периодически на нём проводятся технические работы для улучшения качества оказания сервисов. Портал gosuslugi.ru оповещает о проведении таких работ или большой загруженности сайта уже на этапе авторизации. По вопросам работы портала госуслуги можно обратиться в службу технической поддержки gosuslugi.ru/help. Оформить заявление о предоставлении единовременной выплаты на детей от 3 до 16 лет можно по ссылке <https://posobie16.gosuslugi.ru/>. Сделать это можно до 1 октября 2020 года. Назначением таких выплат занимается Пенсионный Фонд. Получить более подробную информацию можно на сайте ведомства – http://www.pfrf.ru/press_center/~2020/05/13/205444

Как зарегистрироваться на Бирже труда?

Регистрация на Бирже труда Ленинградской области проводится только в дистанционной форме, посредством подачи заявления:

на портале «Работа в России» <https://trudvsem.ru/>.

на интерактивном портале Биржи труда Ленинградской области <http://czn47.ru>

Создание личных кабинетов доступно пользователям, зарегистрированным на портале госуслуг <http://gosuslugi.ru>, имеющим подтверждённую учётную запись. При оформлении электронного заявления необходимо оставлять свои контактные данные для дальнейшего взаимодействия, в случае возникновения вопросов по вашему заявлению – сотрудники Биржи труда свяжутся с вами. Получить дополнительную информацию можно по телефону горячей линии Биржи труда Ленинградской области **8 (800) 350-47-47**, либо в вашем районном ЦЗН <https://job.lenobl.ru/news/26095/>

Какое пособие по безработице я получу?

Для граждан, официально уволенных и признанных в установленном порядке безработными начиная с 1 марта 2020 года, размер пособия по безработице в мае - июне 2020 года будет составлять 12130 рублей. Исключение – граждане, уволенные за нарушение трудовой дисциплины или другие виновные действия. Дополнительно к этому пособию безработным гражданам, имеющим детей в возрасте до 18 лет, выплачивается 3 000 рублей за каждого ребёнка одному из родителей (приёмных родителей, усыновителей, опекуна, попечителя).

Для граждан, длительно неработающих официально; впервые ищущих работу; уволенных до 1 марта 2020 года и имеющих на момент обращения в органы службы занятости отработанных менее 26 календарных недель; уволенных за нарушение трудовой дисциплины или другие виновные действия и признанных в установленном порядке безработными размер пособия будет составлять 1500 рублей.

Дополнительно на период действия режима повышенной готовности в Ленинградской области гражданам, уволенным после 30 марта 2020 года, назначается региональная доплата в размере 5000 рублей ежемесячно в мае – июне.

Также в Ленинградской области предусмотрена единовременная денежная выплата в размере 5000 рублей на каждого несовершеннолетнего ребёнка из семей, в которых родители (один из родителей) являются безработными и получают региональную доплату.

Как самозанятому получить выплату на себя и на ребёнка?

Гражданам, зарегистрированным в Ленинградской области в качестве самозанятых до 30.03.2020 года включительно, однократно будет выплачена региональная доплата в размере 7000 рублей, а также 5000 руб. на каждого их несовершеннолетнего ребёнка. Формы документов и инструкции по их подаче размещены на сайте комитета по труду и занятости населения: <https://job.lenobl.ru/ru/news/26169/>

Исключение – самозанятые граждане, видом деятельности которых является сдача в аренду жилых помещений, а также самозанятые, не имеющие дохода в первом квартале 2020 года, зарегистрированные в качестве самозанятого после 30 марта 2020 года, поставленные на учёт в качестве налогоплательщика налога на профессиональный доход не в Ленинградской области.

Как мне узнать статус моего заявления? Где получить информацию о моих выплатах и дате перерегистрации?

Статус вашего заявления, а также информацию о выплатах вы можете узнать в личном кабинете на портале «Работа в России», либо в личном кабинете интерактивного портала Биржи труда Ленинградской области (в зависимости от того, где вы подавали заявление). Перерегистрация граждан в настоящее время проходит автоматически, без личной явки клиента.

Я стою на учёте на Бирже труда как безработный, на завтра назначена перерегистрация, что делать? Мне нужно куда-то приехать или позвонить?

В настоящее время Биржа труда работает только в дистанционном режиме. Перерегистрация производится автоматически. Личная явка или звонок не требуются, необходимая информация предоставляется ПФР. Дополнительную информацию вы можете получить по телефону Биржи труда в своем районе: <https://job.lenobl.ru/ru/news/26095/>

Работодатель Ленинградской области нарушает мои трудовые права, в том числе не выплачивает заработную плату, нарушает санитарно-эпидемиологические нормы. Что делать?

В случае нарушения трудовых прав Вы можете обратиться в Государственную инспекцию труда в Ленинградской области по телефону горячей линии **8 (981) 949-60-12** либо оставить жалобу на сайте [онлайнинспекция.рф](https://onlineinspektion.ru).

При нарушении работодателем действующих санитарных правил и гигиенических нормативов, невыполнение санитарно-гигиенических и противоэпидемиологических мероприятий вам необходимо обратиться в Управление Федеральной службы по надзору в сфере защиты прав потребителей и благополучия человека по Ленинградской области по телефону горячей линии **8 (981) 949-60-12** либо отправить обращение на электронную почту lenobl@47.rospotrebnadzor.ru.

Я живу в Ленинградской области, у меня есть здесь временная регистрация, но прописан(а) по паспорту в другом регионе. Как мне получить пособие по безработице?

В соответствии с законом Российской Федерации о занятости населения, признание граждан безработными и назначение им пособия по безработице осуществляется центром занятости населения по месту жительства гражданина (прописки в паспорте).

В целях предотвращения распространения новой коронавирусной инфекции в Российской Федерации и обеспечения санитарно-эпидемиологического благополучия населения, а также в целях принятия мер по реализации гарантии государства конституционных прав граждан Российской Федерации на труд и социальную защиту от безработицы Правительством Российской Федерации утверждены Временные правила регистрации граждан в целях поиска подходящей работы и в качестве безработных.

Согласно указанным Временным правилам граждане обращаются в центры занятости населения в дистанционной форме – через портал «Работа в России», который функционирует круглосуточно.

Чтобы получить статус безработного с последующим назначением пособия по безработице, необходимо указать адрес постоянной регистрации (прописки в паспорте).

Учитывая вышеизложенное, Вам не нужно ехать в свой регион, так как, заполняя поле на указанном портале «место оказания услуг», вы выбираете регион центра занятости населения, где у вас есть постоянная регистрация.

Таким образом, заявление попадает в необходимый Вам регион, центры занятости населения которого назначат пособие по безработице.

По материалам пресс-службы губернатора и Правительства Ленинградской области

БЕЗОПАСНОСТЬ

УВАЖАЕМЫЕ ЖИТЕЛИ ВСЕВОЛОЖСКОГО РАЙОНА!

В связи с увеличением количества пожаров на территории района, в том числе связанных с палами травы, угрозой строениям от указанных пожаров напоминаем вам о запрете пала сухой травы и сжигания мусора.

В случае несоблюдения требований пожарной безопасности, а также уничтожения имущества в результате сжигания сухой травы и мусора предусмотрена административная, а в некоторых случаях и уголовная, ответственность в соответствии с законодательством Российской Федерации.

Одновременно с этим напоминаем телефоны экстренных служб: **01** или **112, 101** с мобильного телефона.

Помните и соблюдайте противопожарные требования, которые являются залогом безопасности жизни и сохранности вашего имущества!

ОНД и ПР Всеволожского района

РАБОТА

CTS **Гепард** **ШБИ**
CarTransService корпорация

ООО «ЦЕМЕНТНО-БЕТОННЫЕ ИЗДЕЛИЯ» приглашаются на постоянную работу граждане РФ:

1. Начальник автоколонны
2. Начальник участка (песчаный карьер)
3. Мастер смены (песчаный карьер)
4. Техник шинного участка
5. Медицинская сестра (предрейсовый осмотр)
6. Водитель кат. «Е», «С» (перевозка сыпучих материалов)
7. Машинист дорожно-строительной техники (бульдозер, экскаватор, каток, погрузочная машина, карьерный самосвал)
8. Крановщик гусеничного и колёсного крана (6 разряд)
9. Водитель кат. «D» (развозка рабочих)
10. Водитель топливозаправщика кат. «С»
11. Кладовщик (склад запасных частей)
12. Уборщик территории
13. Слесарь-электрик
14. Дежурная по этажу

Справки по телефону: 655-04-60.

Производственная компания приглашает на постоянную работу

УБОРЩИЦУ (-ка)
производственных и бытовых помещений
Гражданство РФ, без в/п.
График: 5/2, 7.00-15.00. З/пл. 30 000 руб.
Оформление по ТК РФ, испытательный срок 2 месяца.
Ст. м. «Пр. Просвещения».

Тел.: 8 (812) 775-28-20

В сектор архитектуры и градостроительства КУМИ администрации МО Сертолово ТРЕБУЕТСЯ

СПЕЦИАЛИСТ ПО ВОПРОСАМ АРХИТЕКТУРЫ И ГРАДОСТРОИТЕЛЬСТВА

Обязанности:
выдача разрешений на строительство;
ввод в эксплуатацию объектов после строительства, изготовление и выдача градостроительных планов земельных участков.

Требования:
высшее профильное образование;
опыт работы в области архитектуры и градостроительства от 3 лет;
владение программными продуктами: MS Office, AutoCAD, MapInfo;
знание законодательства РФ (Земельный кодекс, Градостроительный кодекс).

Условия:
график работы: 9:00-18:00 (обед 13:00-14:00), оформление по ТК РФ.
Резюме отправлять: kumisertolovo@mail.ru
Тел.: 593-74-53, 593-29-02.

Газета «Петербургский рубез»
№ 19 (1029), 21.05.2020 г.
Учредители: администрация МО Сертолово Всеволожского муниципального района Ленинградской области, Комитет по печати и связям с общественностью Ленинградской области.

Издатель: МАУ «Сертоловский КСЦ «СПЕКТР»
Заместитель директора –
руководитель медиапроектов А.В. Пичугин

Главный редактор В.Е. Мельник
Дизайн и вёрстка И.К. Янбеков
Дежурный по номеру А.Н. Сердюк
Корректор В.А. Лазарева
Газета зарегистрирована Управлением Федеральной службы по надзору в сфере связи, информационных технологий и массовых коммуникаций по Санкт-Петербургу и Ленинградской области.
Свидетельство ПИ № ТУ 78-00633 от 28.06.2010 г.
Редакция не всегда разделяет мнение авторов публикаций.

12+

Рукописи не возвращаются и не рецензируются.
Товары и услуги, рекламируемые в газете, подлежат обязательной сертификации и лицензированию. Ответственность за сведения в рекламе несёт рекламодатель.
Материалы, отмеченные знаком публикуются на правах рекламы - бесплатно.
Номер отпечатан в типографии «ПрофПринт».
Адрес типографии:
194362, г. Санкт-Петербург, пос. Парголово,
ул. Ломоносова, 113, тел./факс 513-89-33.

Тираж 10 000 экземпляров. Распространяется бесплатно.
Подписано в печать 20.05.2020 г.
По графику - 18:00, фактически - 18:00. Заказ № 170.
ПИШИТЕ! **ЗВОНИТЕ!**
Адрес редакции и издателя:
188650, Ленинградская область,
г. Сертолово, ул. Молодцова, д. 7/2, 3 этаж.
Телефон/факс: (812) 593-47-01.
E-mail: peru@list.ru
<http://петербургский-рубез.рф>

Поздравляем с Юбилеем наших ветеранов:

ТАРАМАН ВАЛЕНТИНУ ФЁДОРОВНУ
ГЛАДЫШЕВУ СВЕТЛАНУ АНДРЕЕВНУ
ИВАШИНУ ИННУ АЛЕКСАНДРОВНУ
ПУШКИНУ КАПИТОЛИНУ ИВАНОВНУ
СТЕБА АННУ НИКАНДРОВНУ
ЖИЛИНУ ТАМАРУ ИВАНОВНУ
ЖУЖАКИНУ ВАЛЕНТИНУ ЯКОВЛЕВНУ

Поздравляем с днём рождения,
Будьте, как всегда, в строю.
Пожелания здоровья
В праздник ваш прекрасный шлём.



Б ПЛ СОВЕТ ВETERANОВ МО СЕРТОЛОВО

Производственная компания приглашает на постоянную работу

УБОРЩИЦУ (-ка)
производственных и бытовых помещений

Гражданство РФ, без в/п.
График: 5/2, 7.00-15.00. З/пл. 30 000 руб.
Оформление по ТК РФ, испытательный срок 2 месяца.
Ст. м. «Пр. Просвещения».

Тел: 8 (812) 775-28-20

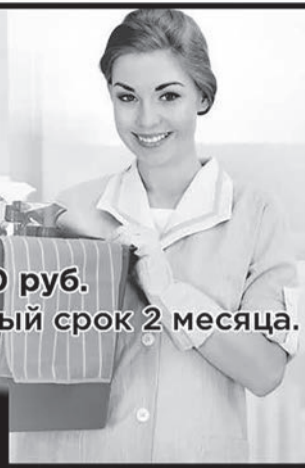

СЛУЖБА СРОЧНОГО РЕМОНТА

Стиральных машин
посудомоечных машин
эл. варочных панелей
холодильников
водогреев

г. Сертолово Пенсиярем, инвалидам скидки до 20 %
и окрестности Гарантия.
Без выходных.

т. дисп. 593-90-90
8-962-706-62-64
703-82-80

СТОМАТОЛОГИЯ

ул. ЦЕНТРАЛЬНАЯ, д. 1/1

МЕД СТОМ

ВСЕ ВИДЫ СТОМАТОЛОГИЧЕСКИХ УСЛУГ
ДЛЯ ВСЕЙ СЕМЬИ

- лечение зубов;
- эстетическое восстановление зуба;
- чистка зубов ультразвуком.

УДАЛЕНИЕ ЗУБОВ

ВСЕ ВИДЫ ПРОТЕЗИРОВАНИЯ

Приём ведёт кандидат медицинских наук

ИМПЛАНТОЛОГИЯ ОРТОДОНТИЯ
(исправление прикуса, брекет-система).
Консультация и осмотр БЕСПЛАТНО.

Телефон 593-98-88.
Работаем с 10:00 до 21:00,
выходной — воскресенье.

Возможны противопоказания, необходима консультация специалиста.

Лицензия ЛО-47-01-000530

**ПРИГЛАШАЕМ ЗА ПОКУПКАМИ
В МЕБЕЛЬНЫЙ МАГАЗИН**

МЫ РАБОТАЕМ

с 10:00 до 20:00,
в субботу и воскресенье с 11:00 до 19:00.
Тел. 593-93-50.

ДИЗАЙНЕР ПО МЕБЕЛИ (КУХНИ)

работает с 11:00 до 20:00.
Выходные: суббота, воскресенье.
Тел.: 593-99-01.

**КУПЛЮ
РАДИОДЕТАЛИ
СССР,
измерительные,
вычислительные
приборы.
Выезд.
Тел. 984-20-55**

**МЕБЕЛЬНЫЙ
ДОКТОР
ПЕРЕТЯЖКА,
РЕМОНТ
МЯГКОЙ МЕБЕЛИ.
На рынке услуг
Сертолово с 2008 г.
Т.: 8 (981) 705-93-73,
Владимир.
vk.com/mebelnyidoktor**

**ЭФФЕКТИВНАЯ
РЕКЛАМА
в газете
«Петербургский
рубеж».
Тираж -
10 000
ЭКЗ.**

**Звоните:
593-47-01.**

В МОБУ ССОШ №1
срочно требуется
**РАБОЧИЙ
ПО
КОМПЛЕКСНОМУ
ОБСЛУЖИВАНИЮ
ЗДАНИЯ.**
Б ПЛ Контактный
телефон:
+7 (911) 810 75 35.

Лицензия ЛО-47-01-000686. Выдана 14.12.2012 года
Комитетом по здравоохранению Ленобласти.
Серия ЛО № 00137

ЭРА
СТОМАТОЛОГИЧЕСКАЯ
КЛИНИКА

приглашаем
на работу
врача
стоматолога

ВСЕ ВИДЫ
ТЕРАПЕВТИЧЕСКОГО, ХИРУРГИЧЕСКОГО
И ОРТОПЕДИЧЕСКОГО ЛЕЧЕНИЯ

г. Сертолово, Парковый проезд, д. 2, корп.1
☎ 655-08-07, 999-70-30

Время работы: с 9.00 до 21.00 без обеда и выходных
**ИМЕЮТСЯ ПРОТИВОПОКАЗАНИЯ
ТРЕБУЕТСЯ КОНСУЛЬТАЦИЯ ВРАЧА**



В компанию по производству
хлебцев в городе Сертолово
ТРЕБУЮТСЯ:

НАЧАЛЬНИК СМЕНЫ

УБОРЩИКИ

производственных помещений

Официальное оформление по ТК РФ

Развозка от ст.м. Проспект Просвещения

655-00-56, 677-07-56

E-mail: t.sheluhina@kruazett.ru

СТОМАТОЛОГИЯ

для всей семьи!

Лицензия №78-01-001168 ООО "Вигоризант"
WWW.VI-DENT.RU

творим чудеса!
Видент
— СЕТЬ СТОМАТОЛОГИЧЕСКИХ КЛИНИК —

ЦИФРОВОЙ ОРТОПАНТОМОГРАФ!
(ПАНОРАМНЫЕ СНИМКИ ВСЕХ ЗУБОВ)

Профессиональная чистка зубов
Детский стоматолог-психолог
Фиксация брекет-системы БЕСПЛАТНО!

РАБОТАЕМ ЕЖЕДНЕВНО
С 9:00 ДО 21:00

АКЦИИ! ЗВОНИТЕ!

г. Санкт-Петербург, ул. Хошимина д.9, к.2, тел: 591 61 51, 8 (921) 761 30 36

г. Сертолово, ул. Молодежная д. 3, к.2, тел: 595 18 88, 595 18 80

Возможны противопоказания, необходима консультация с врачом.

УВАЖАЕМЫЕ ЧИТАТЕЛИ!

ПРИСОЕДИНЯЙТЕСЬ К НАШЕЙ ГРУППЕ ВК
"ПЕТЕРБУРГСКИЙ РУБЕЖ"



ВАЖНЫЕ

НОВОСТИ НАШЕГО ГОРОДА

**ВИДЕОНОВОСТИ
СЕРТОЛОВО**



**ОБЗОРЫ ГОРОДСКИХ СОБЫТИЙ
И ПРОИСШЕСТВИЙ**

ХОЧЕШЬ
БЫТЬ В КУРСЕ?
ВКЛЮЧАЙСЯ!



HTTPS://VK.COM/PERU_SERTOLOVO